



# FAKTEN

30 JAHRE ERFAHRUNG

500 ANGESTELLTE

20 ABTEILUNGEN

900 EIGENENTWICKLUNGEN

80.000 m<sup>2</sup> PRODUKTIONSFLÄCHE

8 NIEDERLASSUNGEN



# PRODUKTFAKTEN



kesseldruckimprägnierte Kiefer mit 2-fach Holzschutz-Öl-Lasierung



Verwendung von Kunststofffüßen, für trockenen und sicheren Stand



teilmontierte Lieferung, umfangreiches Montagezubehör



wetter- und schmutzresistente Kunststoffplatten für Outdoor-Artikel



Produktion unter Einhaltung relevanter europäischer Teststandards



bebilderte Anleitung für einfache, schnelle Selbstmontage, sprachfrei



alle Produkte nach europäischen Normen getestet (DIN EN 71, DIN EN 1176)



Streckenversand direkt an Ihre Kunden vom Lager Chemnitz



Hinweis: Lieferung aller Artikel erfolgt ohne Dekoration





LERNRAUM  
NATUR



5 JAHRE  
GARANTIE  
auf alle  
Holzelemente

## OUTDOOR- MATSCHANLAGE

### Outdoor-Matschanlage, 3er Set

Ab 3 Jahren. Aus Kiefernholz. Zum Aufstellen auf ebenen Flächen. Die Matschanlage besteht aus einer Kombination von drei Matschtischen und ergibt eine Spielstraße, die zum Schöpfen, Schütten und Matschen einlädt. Der erste Matschtisch hat zwei Becken mit verschließbarem Wasserablauf und ein zusätzliches Kunststoffbecken zum Transport. Der zweite Wassertisch besitzt drei Becken und kann einen Wasserlauf simulieren. Der dritte Matschtisch dient als Auffangbecken des Wasserlaufs.

Die Wasserspielanlage ist rundum bespielbar und eignet sich perfekt für Kindergruppen.

Das Set enthält: HW1-S035-1-A, HW1-S035-2-A, HW1-S035-3-A

Set HW1-S035-A

1.595 €

UVP: inkl. gesetzlicher 19% MwSt.;  
Versand (exkl. MwSt.): Stückgut via Spedition  
DEU 95,00 €; AUT 135,00 €; LUX 135,00 €



### Outdoor-Tisch Wasserfall

Ab 3 Jahren. Aus Kiefernholz. Zum Aufstellen auf ebenen Flächen. Der hochwertige Matschtisch aus nachhaltig produziertem Kiefernholz besitzt drei Wasserbecken, mit denen ein Wasserlauf simuliert werden kann. Der Wasserablauf des obersten Becken kann verschlossen werden.

- Größe (LxBxH): 103 x 50 x 58 cm
- Höhe Tischplatte 40 cm
- mit drei herausnehmbaren Wasserbecken aus Kunststoff
- 1x Maße (LxBxH) 37,5 x 30,5 x 8,0 cm,
- 2x Maße (LxBxH) 35,0 x 38,0 x 4,0 cm, Wasserlauf Breite 4,5 cm
- oberes Wasserbecken mit verschließbarem Wasserablauf
- Gewicht: 17 kg

HW1-S035-2-A

450 €

UVP: inkl. gesetzlicher 19% MwSt.;  
Versand (exkl. MwSt.): DHL  
DEU 14,95 €; AUT 29,00 €; LUX 29,00 €



### Outdoor-Sand- & Wassertisch

Ab 3 Jahren. Aus Kiefernholz. Zum Aufstellen auf ebenen Flächen. Der hochwertige Matschtisch aus nachhaltig produziertem Kiefernholz besitzt zwei Matschbecken mit verschließbarem Wasserablauf, die rundum für Kinder erreichbar sind. Ein weiteres Kunststoffbecken zum Transport von Sand, Wasser oder Matsch gehört zum Lieferumfang.

- Größe (LxBxH): 160 x 60 x 56 cm
- 2 herausnehmbare Kunststoffbecken mit verschließbarem Wasserablauf (LxBxH): 52,5 x 42,5 x 17,5 cm
- Kunststoffbecken zum Transport (LxBxH): 37,5 x 30,5 x 15,5 cm
- Gewicht: 31 kg

HW1-S035-1-A

695 €

UVP: inkl. gesetzlicher 19% MwSt.;  
Versand (exkl. MwSt.): Stückgut via Spedition  
DEU 95,00 €; AUT 110,00 €; LUX 115,00 €

## KOMBINIERBAR:



#### PRODUKTEIGENSCHAFTEN

- Material: Matschtisch aus kesseldruckimprägniertem Kiefernholz mit 2-facher Holzschutz-Öl-Lasierung | Holz aus zertifizierter, nachhaltiger Produktion | Standfüße aus wetterresistentem Kunststoff für einen trockenen und sicheren Stand
- zum Aufstellen auf ebenen Flächen
- teilmontierte Lieferung, inklusive umfangreichem Montagezubehör und leicht verständlicher Montageanleitung
- 5 Jahre Garantie auf alle Holzelemente
- 2 Jahre Garantie auf alle anderen Elemente
- getestet nach DIN EN 71
- TÜV geprüft



DIN EN 71 getestet und zertifiziert.



## KOMBINIERBAR:

Outdoor-Sand- & Wassertisch,  
quadratisch

Ab 3 Jahren. Aus Kiefernholz. Zum Aufstellen auf ebenen Flächen. Der hochwertige Matschtisch aus nachhaltig produziertem Kiefernholz besitzt ein Matschbecken mit verschließbarem Wasserablauf, das rundum für mehrere Kinder erreichbar ist.

- Maße Matschtisch (LxBxH): 60 x 60 x 40 cm
- herausnehmbares Wasserbecken aus Kunststoff mit verschließbarem Wasserablauf (LxBxH): 52,5 x 43 x 17,5 cm
- Gewicht: 18 kg

HW1-S035-3-A

450 €

UVP: inkl. gesetzlicher 19% MwSt.;  
Versand (exkl. MwSt.): Stückgut via Spedition  
DEU 95,00 €; AUT 110,00 €; LUX 115,00 €



## ZUBEHÖR:

Set Pumpe mit Schlauch +  
2 Kunststoffboxen

Die Outdoor-Pumpe mit Schlauch und 2 Kunststoffboxen ist unentbehrlich für alle Wasseranlagen, bei denen die Kinder selbst Wasser pumpen möchten. Die Pumpe kann zum Nachrüsten von Matschtischen, Wasserbahnen etc. genutzt werden. Die Lieferung erfolgt inklusive 2 Kunststoffboxen mit einem Fassungsvermögen von je 30 L pro Box - für alles, was aufgeräumt, verstaut und befördert werden muss. Auch ideal als Wasserbehälter.

- Material: Kunststoff (PE)
- Abmessungen: Pumpe - fester Schlauch L 165 cm, weicher Schlauch L 150 cm
- Kunststoffbox - (LxBxH) 48 x 34 x 26 cm

HW1-S035-PJ01

124 €

UVP: inkl. gesetzlicher 19% MwSt.;  
Versand (exkl. MwSt.): DHL  
DEU 9,95 €; AUT 13,90 €; LUX 13,90 €

## OUTDOOR-TAFELN

5 JAHRE  
GARANTIE  
auf alle Outdoor-  
Produkte





5 JAHRE  
GARANTIE  
auf alle Outdoor-  
Produkte



### Outdoor-Maltafel, transparent

Malen, Schreiben oder Zeichnen, mit der Outdoor-Maltafel können Kinder ihrer Fantasie freien Lauf lassen. Die transparente Maltafel ist wetterfest, leicht zu reinigen und kann von beiden Seiten genutzt werden. Die Tafel kann mit der Outdoor-Kreidetafel kombiniert werden. Mit 5 Jahren Hersteller-Garantie.

- Material: kessedruckimprägnierte Kiefer, Polycarbonat
- Maße (L/B/H): 130 x 15 x 115 cm
- beidseitig nutzbar
- einfache und schnelle Selbstmontage, Montageanleitung beiliegend
- 5 Jahre Hersteller-Garantie

HW1-S142-A

595 €

UVP: inkl. gesetzlicher 19% MwSt.;  
Versand (exkl. MwSt.): Stückgut via Spedition  
DEU 95,00 €; AUT 110,00 €; LUX 115,00 €



### Outdoor-Kreidetafel

Malen, Schreiben oder Zeichnen, mit der Outdoor-Kreidetafel können Kinder ihrer Fantasie freien Lauf lassen. Die Kreidetafel ist wetterfest, leicht zu reinigen und kann von beiden Seiten genutzt werden. Die Tafel kann mit der transparenten Maltafel kombiniert werden. Mit 5 Jahren Hersteller-Garantie.

- Material: kessedruckimprägnierte Kiefer, HPL
- Maße: (L/B/H) 130 x 15 x 115 cm
- beidseitig nutzbar
- einfache und schnelle Selbstmontage, Montageanleitung beiliegend
- 5 Jahre Hersteller-Garantie

HW1-S141-A

649 €

UVP: inkl. gesetzlicher 19% MwSt.;  
Versand (exkl. MwSt.): Stückgut via Spedition  
DEU 95,00 €; AUT 110,00 €; LUX 115,00 €

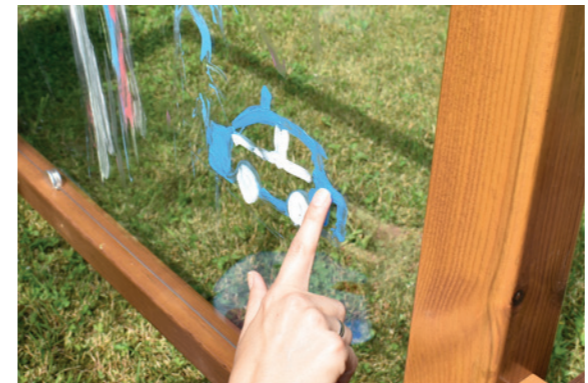



OUTDOOR-  
SPIELTAFEL  
EMOTIONEN

## Outdoor-Spieltafel Emotionen, 5er Set

Gefühle wie Angst, Traurigkeit, Wut, Überraschung und Glück erleben Kinder oft recht intensiv - bei sich selbst oder bei anderen - Die großen Maltafeln eignen sich um Kindern zu zeigen, wie unterschiedlich Gefühle durch Mimik zum Ausdruck gebracht werden können. Die Tafeln sind für drinnen und draußen geeignet und lassen sich mit Tafelkreide bemalen. Diese fünf großen Emotions-Tafeln sind ideal für den Außenbereich. Die Tafeln sind wetterfest und können ganzjährig draußen bleiben.

Die Kreidetafeln sind aus wetterfestem Kunststoff und haben vorgebohrte Löcher. So können die Maltafeln ganz einfach mit den beiliegenden Kabelbindern an Zäunen oder mit den enthaltenen Schrauben an Wänden oder Türen befestigt werden.

- Material: wetterfester und langlebiger Kunststoff (PVC)
- Maße: D 80 cm
- Materialstärke: 3 cm
- Lieferung inklusive Kabelbinder zur einfachen Befestigung an Zäunen sowie inkl. Schrauben und Dübel zur Befestigung an Wänden

GP2-T042-A

179 €

UVP: inkl. gesetzlicher 19% MwSt.;  
Versand (exkl. MwSt.): DHL Sperrgut  
DEU 34,95 €; AUT 69,00 €; LUX 69,00 €

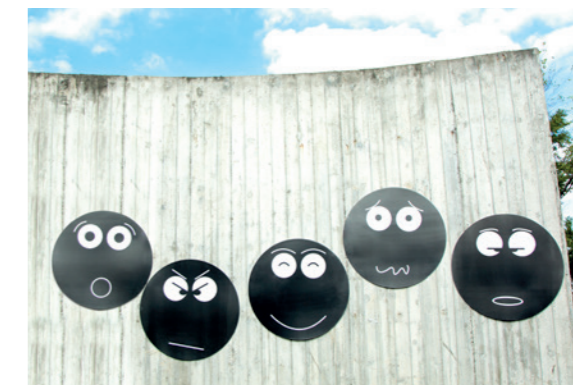

D 80 cm

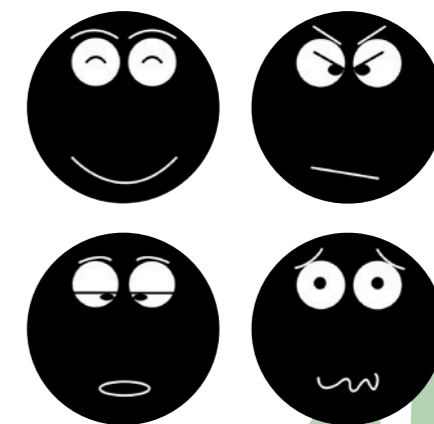
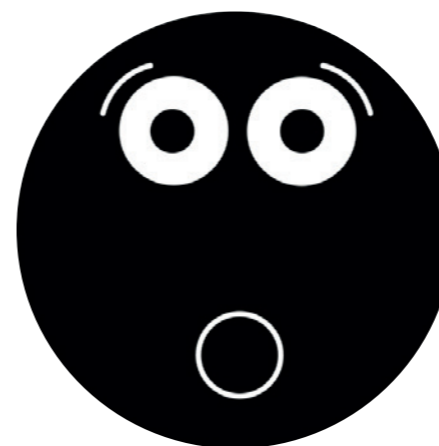

5 Emotionen



## OUTDOOR- BLUMEN-TAFELN

niedliche Tiere



in 5 Farben: gelb, blau,  
rosa, rot, orange



Kunststoff (PVC) wetterfest  
(nicht magnetisch)



### Outdoor-Blumen-Tafeln, 5er Set

Diese große Blumen-Tafeln sind ideal für den Außenbereich geeignet. Sie sind wetterfest und können ganzjährig draußen bleiben. Auch im Innenbereich verschönern sie Wände und ungenutzte Flächen z.B. in Flur- oder Treppenbereich. Kinder können mit Tafel- oder Flüssigkreide jederzeit ihrer Fantasie freien Lauf lassen und nach Herzenslust malen, Schule spielen und erste Schreibübungen durchführen.

Ob die Tafeln als Infoboard Eltern an wichtige Dinge erinnern oder als „Speisekarte“ bei Festen dienen, die Einsatzmöglichkeiten sind absolut vielseitig.

Die Kreidetafeln sind aus wetterfestem Kunststoff und haben vorgebohrte Löcher. So können die Maltafeln ganz einfach mit den beiliegenden Kabelbindern an Zäunen oder mit den enthaltenen Schrauben an Wänden oder Türen befestigt werden.

- Material: Kunststoff (PVC) wetterfest (Material ist nicht magnetisch)
- Maße: (H/B) 117 x 81 cm
- Materialstärke: 3 cm
- Lieferung inkl. Kabelbinder zur einfachen Befestigung an Zäunen sowie Schrauben und Dübel für die einfache Wandmontage

GP2-T043-A

189 €

UVP: inkl. gesetzlicher 19% MwSt.;  
Versand (exkl. MwSt.): DHL Sperrgut  
DEU 34,95 €; AUT 69,00 €; LUX 69,00 €

B 81 cm

H 117 cm







5 JAHRE GARANTIE  
auf alle Outdoor-Produkte

# OUTDOOR-SPIELKÜCHE UND SNACKBAR

PRODUKT VIDEO



mit Spülbecken und Kochplatten



mit funktionsfähiger Pumpe und 2 Auffangbehältern



mit funktionsfähigem Wasserhahn



## Outdoor-Spielküche mit Pumpe

Die Outdoor-Spiel- und Matschküche für kleine Chefköche! Für einen optimalen Spielspaß sorgt die funktionsfähige Wasserpumpe sowie die vier Kochplatten mit zwei Drehreglern. Ob Schlammeintopf oder Matschkuchen - hier sind der Fantasie keine Grenzen gesetzt. Mit der separat erhältlichen Outdoor-Snack Bar (Kiosk) entsteht eine tolle Matschküchen-Kiosk-Kombination für den Außenbereich.

- inkl. Wasserpumpe, Wasserhahn, Spüle, zwei Wasserbehältern und 4 Kochplatten mit zwei Drehreglern
- viel Stauraum für allerlei Kochutensilien
- kesseldruckimprägnierte Kiefer mit zweifacher Hartöl-Lasierung
- Maße (L/B/H): 120 x 45 x 113 cm
- 5 Jahre Hersteller-Garantie
- Lieferung erfolgt teilmontiert
- inkl. Montageanleitung für einfachen Selbstaufbau

HW1-S003-V03-A

895 €

UVP: inkl. gesetzlicher 19% MwSt.;  
Versand (exkl. MwSt.): Stückgut via Spedition  
DEU 95,00 €; AUT 110,00 €; LUX 115,00 €

3D ANIMATION





PRODUKT VIDEO



### Outdoor-Snack Bar

Bei der Outdoor-Snack Bar macht das Rollenspiel richtig Spaß. Ob Kiosk, Eisdielen oder Imbiss-Bude - hier lassen kleine Verkäufer ihrer Kreativität freien Lauf. Die mitgelieferte Markise schützt die wartende Kundschaft vor zu viel Sonnenlicht. Dank Klett ist sie im Handumdrehen befestigt und wieder abgenommen. Der Kaufladen ist ein echter Klassiker und wurde speziell für den Einsatz im Außenbereich entwickelt.

- ideal für Rollenspiele geeignet
- mit Markise aus robustem Stoff, Grillrost, Ablagefächern und "Coffee" Schild
- Material: Kiefer, kesseldruckimprägniert
- Maße (L/B/H): 146 x 62 x 132 cm
- inklusive Montageanleitung für einfachen Selbstaufbau
- 5 Jahre Hersteller-Garantie

HW1-S1A004-A



995 €

UVP: inkl. gesetzlicher 19% MwSt.;  
Versand (exkl. MwSt.): Stückgut via Spedition  
DEU 95,00 €; AUT 110,00 €; LUX 115,00 €

3D ANIMATION



mit Grillrost und Regal

### Outdoor-Spielküchen-Set

Outdoor-Spiel- und Matschküche für kleine Chefköche. Ob Schlammeintopf oder Matschkuchen - hier sind der Fantasie keine Grenzen gesetzt. Mit der separat erhältlichen Outdoor-Snack Bar (Kiosk) entsteht eine tolle Matschküchen-Kiosk-Kombination für den Außenbereich.

- Wasserhahn (Deko), Spüle, 4 Kochplatten mit zwei Drehreglern und Glocke
- viel Stauraum für allerlei Kochutensilien
- kesseldruckimprägnierte Kiefer mit zweifacher Hartöl-Lasierung
- Maße (L/B/H): 120 x 50 x 113 cm
- 5 Jahre Hersteller-Garantie
- Lieferung erfolgt teilmontiert
- inkl. Montageanleitung für einfachen Selbstaufbau

HW1-S016-V02-A

695 €

UVP: inkl. gesetzlicher 19% MwSt.;  
Versand (exkl. MwSt.): Stückgut via Spedition  
DEU 95,00 €; AUT 110,00 €; LUX 115,00 €

3D ANIMATION



breite Kunststofffüße  
- Schutz vor aufsteigender Feuchtigkeit, extrem stabil



5 JAHRE GARANTIE  
auf alle Outdoor-Produkte

# EXPERIMENTIER- & ENTDECKERSTATION

**5 JAHRE GARANTIE**  
auf alle Outdoor-Produkte



Diese Experimentier- und Entdecker-Stationen lassen keine Wünsche offen. Kleine Naturforscher finden hier alles, was ein Entdecker benötigt. Im Garten aufgestellt, kann man bei jeder interessanten Entdeckung sofort auf die notwendige Ausrüstung zurückgreifen und das Objekt näher untersuchen.

## Outdoor-Experimentierstation

Im Set enthalten, sind folgende Utensilien:

- Wasserhahn und Wasserbecken
- 3 Messbecher aus Kunststoff - für alle Experimente die Wasser benötigen z. B. Gold waschen, Untersuchungsobjekte reinigen u.v.m.
- Kartenset 16teilig – die Karten zeigen verschiedene Objekte aus der Natur; 2 Karten bilden ein zusammengehöriges Paar z. B. zum Thema Lebensraum (ob richtig geordnet wurde, zeigt der farbige Punkt auf der Rückseite). Die Karten können in den Sichtboxen an der Rückwand der Station eingeordnet werden. Die leeren Sichtboxen können auch zur Ausstellung von gesammeltem Material verwendet werden (z. B. Blätter, Gräser, Muscheln...)
- Lupen-Set, 6-teilig – zur vergrößerten Darstellung der Untersuchungsobjekte
- Eimer, 3 Stück
- Waage mit Messbecher, Pipetten, Reagenzgläser mit Halter
- Kunststoffbehälter
- Siebe, 5 Stück
- Maße (L/B/H): 120 x 82 x 140 cm

**3D ANIMATION**



6 Lupen und 5 Siebe



mit Wasser-Pumpe

**PRODUKT VIDEO**



HW1-S600-A

**1.695 €**

UVP: inkl. gesetzlicher 19% MwSt.;  
Versand (exkl. MwSt.): Stückgut via Spedition  
DEU 95,00 €; AUT 110,00 €; LUX 115,00 €





Kartenset 16teilig

## Outdoor-Entdeckerstation

Im Set enthalten, sind folgende Utensilien:

- Beobachtungstisch mit Luftlöchern – befüllt die Wanne unter dem Acrylglas mit allem, was ihr gern beobachten möchtet und gestaltet einen eigenen kleinen Lebensraum z. B. für Ameisen, Käfer, Regenwürmer u.v.m.
- Kartenset 16teilig – die Karten zeigen verschiedene Objekte aus der Natur; 2 Karten bilden ein zusammengehöriges Paar z. B. zum Thema Tierspuren (ob richtig geordnet wurde, zeigt der farbige Punkt auf der Rückseite). Die Karten können in den Sichtboxen an der Rückwand der Station eingeordnet werden. Die leeren Sichtboxen können auch zur Ausstellung der gesammelten Material verwendet werden (z. B. Blätter, Gräser, Muscheln...)
- Kreidetafel – für schnelle Notizen und Untersuchungsergebnisse
- große Lupe mit Aufsteller
- Käferzange, 1 Stück und Insektenkëscher, 1 Stück
- Lupendose, 1 Stück und Fernglas, 1 Stück
- Maße (L/B/H): 120 x 82 x 140 cm



HW1-S601-A

1.295 €

UVP: inkl. gesetzlicher 19% MwSt.;  
Versand (exkl. MwSt.): Stückgut via Spedition  
DEU 95,00 €; AUT 110,00 €; LUX 115,00 €

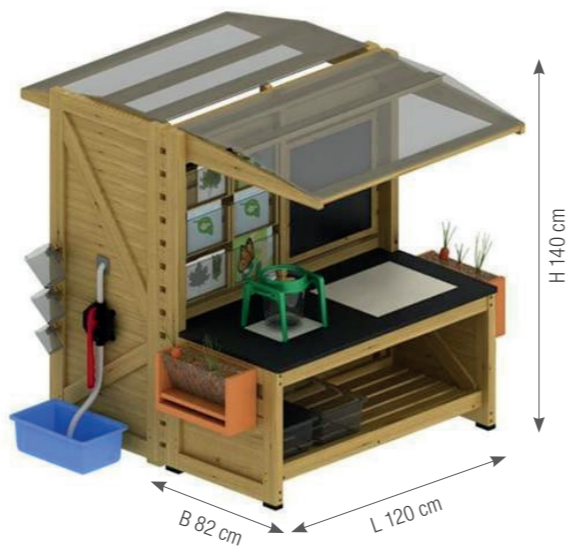

## Outdoor-Getränkestation

Die Getränkestation für den Außenbereich bietet reichlich Platz für zwei große Getränkespender, viele Becher und Tassen. Das Stoffdach bietet ausreichend Schatten und ist witterungsbeständig. Die Getränkestation wurde aus Kiefernholz gefertigt. Durch die natürliche Holzöl-Lasur ist es zudem wasserabweisend und langlebig.

- Maße (L/B/H): 74 x 42 x 145 cm
- Material: kesseldruckimprägniertes Kiefernholz mit natürlicher Holzöl-Lasur für lange Haltbarkeit
- 5 Jahre Garantie
- inkl. zwei Tablettts
- Markise aus 100% Polyester

HW1-S597-A

595 €

UVP: inkl. gesetzlicher 19% MwSt.;  
Versand (exkl. MwSt.): DHL Sperrgut  
DEU 39,00 €; AUT 59,00 €; LUX 59,00 €

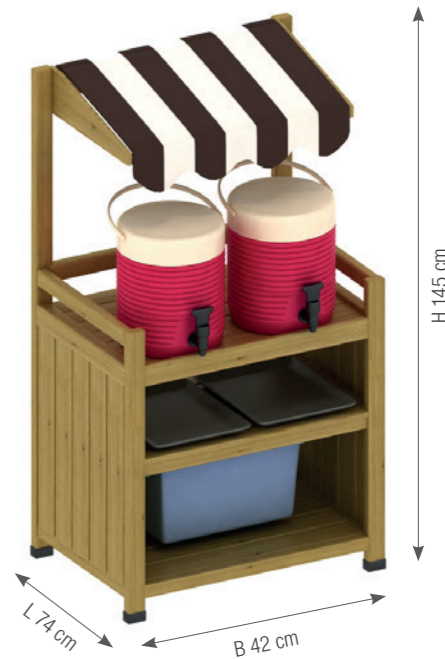



## Outdoor-Wasserwand

Die Outdoor-Wasserwand lässt Kinderherzen höher schlagen, denn damit ist Outdoor Wasserspaß garantiert! Die Schläuche kann man durch die Bohrungen in der Wand von der Vorder- und Rückseite immer wieder neu miteinander kombinieren. Mit der robusten Hand-Pumpe wird das Wasser ganz unkompliziert durch die Röhren gepumpt. Dabei können die Kinder fasziniert beobachten, welchen Lauf das Wasser nimmt.

- Maße: (L/B/H) 132 x 81 x 140 cm
- Material: Kiefer, PP, PE, PVC, kesseldruckimprägniert und 2-fach mit einer natürlichen Öl-Wachs-Lasierung versehen
- Lieferung erfolgt zerlegt, per Spedition bis Bordsteinkante
- inkl. Montageanleitung für einfachen Selbstaufbau
- 5 Jahre Hersteller-Garantie

Umfangreiche Ausstattung und Zubehör. Dank den vielen im Set enthaltenen Verbindern, den unterschiedlichen Röhren und dem Wasserrad, können die Kinder den Wasserlauf beliebig oft ändern. Die 2 grauen Wasser-Auffangbehälter sind in der Lieferung enthalten. Zusätzlich sind 2 Eimer, 2 Schöpfkellen, 1 Schiffchen und 12 Bälle gratis im Set dabei, sodass der Wasserspaß direkt starten kann. Der blaue Behälter (seitlich) ist nicht enthalten.

HW1-S1B053-V01-A

695 €

UVP: inkl. gesetzlicher 19% MwSt.;  
Versand (exkl. MwSt.): Stückgut via Spedition  
DEU 95,00 €; AUT 110,00 €; LUX 115,00 €



## Outdoor-Pflanzkasten mit Wurzelfenster

Der Pflanzkasten für kleine Hobbygärtner und Entdecker. Dank des Fensters kann man beobachten, wie verschiedene Gemüsesorten oder Pflanzen wachsen und sich ihre Wurzeln entwickeln. Einfach Erde einfüllen, Samen einpflanzen, gießen und der Pflanze beim Wachsen zusehen. Ideal für Projekte an Kitas und Schulen. Pflanzen, Beobachten und Dokumentieren was über, als auch unter der Erde geschieht.

- Maße (L/B/H): 70 x 40 x 45 cm
- Material: Kiefernholz, Acrylglas, WPC (Naturfasern und Kunststoff), kesseldruckimprägniertes Kiefernholz mit zweifacher, natürlicher Hartöl-Lasierung
- Bodenlöcher zum Abfließen von überschüssigem Wasser
- einfache Selbstmontage
- 5 Jahre Hersteller-Garantie

HW1-S1A144-A

249 €

UVP: inkl. gesetzlicher 19% MwSt.;  
Versand (exkl. MwSt.): DHL  
DEU 14,95 €; AUT 23,90 €; LUX 23,90 €

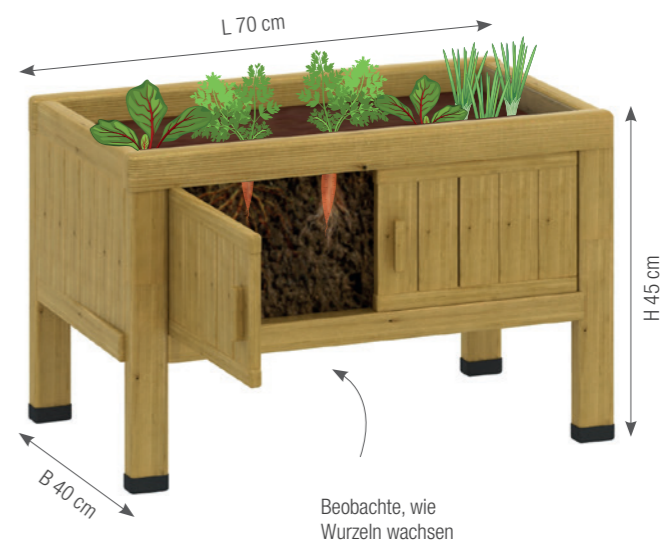

# OUTDOOR- WASSERSPIEL- ANLAGE

5 JAHRE  
GARANTIE  
auf alle Outdoor-  
Produkte

PRODUKT  
VIDEO

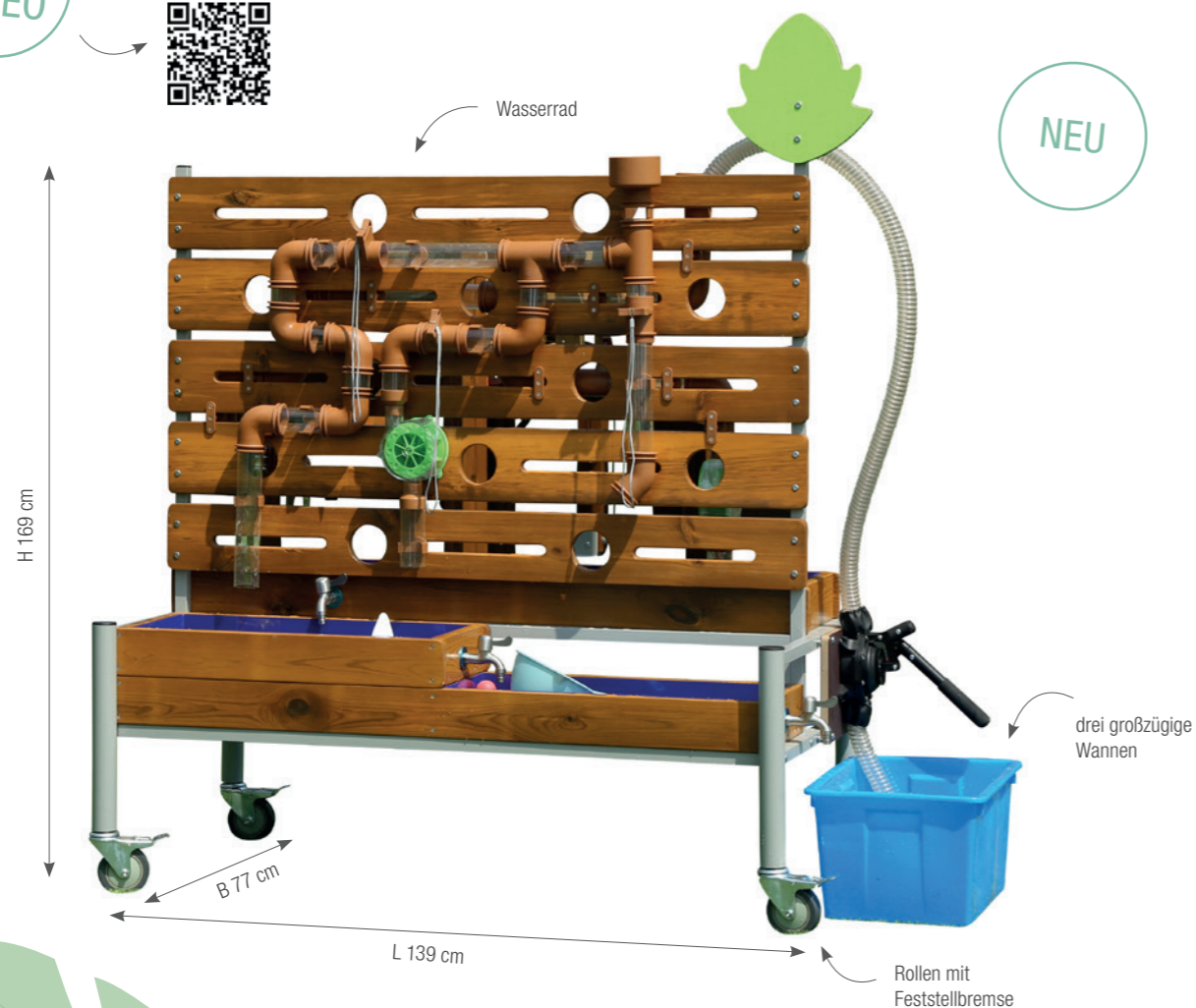

## Mobile Outdoor- Wasserspiel-Anlage

Entdecken Sie die ultimative mobile Outdoor Wasserspiel-Anlage, die speziell für den Einsatz im Kindergarten entwickelt wurde. Diese vielseitige und unterhaltsame Anlage bringt stundenlangen Wasserspaß und lehrreiche Erfahrungen in die Spielzeit der Kinder. Hergestellt aus hochwertigem kesseldruckimprägniertem Kiefernholz und zusätzlich mit einer Holzöl-Wachs-Behandlung versehen, ist sie robust und langlebig, um den Herausforderungen des aktiven Spielens standzuhalten.

Die Wasserspiel-Anlage besteht aus drei großzügigen Wannen, die ausreichend Platz zum Planschen und Matschen bieten. Die Kinder werden begeistert sein, wenn sie die Handpumpe benutzen, um Wasser in die Röhren zu befördern und beobachten, wie es durch die verschiedenen Verbindungen fließt. Ein beeindruckendes Wasserrad sorgt für zusätzlichen Spaß, wenn es durch das fließende Wasser angetrieben wird.

Die Flexibilität dieser Anlage ermöglicht es den Kindern, ihrer Kreativität freien Lauf zu lassen und mit verschiedenen Wasserspielen zu experimentieren. Ob sie Boote schwimmen lassen, kleine Stauseen bauen oder einfach nur das kühle Nass genießen möchten - diese Anlage bietet zahlreiche Möglichkeiten für abwechslungsreiche Spielmomente.

Die Mobilität ist ein weiterer Pluspunkt dieser Wasserspiel-Anlage. Dank der strapazierfähigen Rollen mit Feststellbremse kann sie mühelos verschoben werden, sodass Sie sie je nach Wetter oder Aktivität im Kindergarten problemlos umstellen können. Die stabile pulverbeschichtete Stahlunterkonstruktion sorgt für einen sicheren Stand und gewährleistet, dass die Anlage auch bei energiegeladenen Spielen stabil bleibt.

Die Sicherheit der Kinder steht an erster Stelle. Aus diesem Grund ist diese Wasserspiel-Anlage gemäß den Standards der DIN EN 71 getestet und zertifiziert. Sie können sich also sicher sein, dass sie allen Sicherheitsanforderungen entspricht.

von beiden Seiten  
bespielbar



Ein weiterer Vorteil dieser Anlage ist, dass sie von beiden Seiten bespielbar ist. Dies fördert das soziale Miteinander und die Interaktion unter den Kindern, da sie gemeinsam an den verschiedenen Wasserspielen teilnehmen können.

Bringen Sie fröhliche und lehrreiche Wasserspielzeiten in den Kindergarten und bereichern Sie die Entwicklung der Kinder mit dieser mobilen Outdoor Wasserspiel-Anlage. Sie bietet nicht nur jede Menge Spaß, sondern fördert auch die Kreativität, Motorik und soziale Kompetenz der Kinder. Lassen Sie sie die Welt des Wassers entdecken und begeistern Sie die kleinen Abenteurer mit diesem fantastischen Spielzeug für den Außenbereich!

- Maße (L/B/H): 139 x 77 x 169 cm
- Material: kesseldruckimprägniertes Kiefernholz mit zweifacher Holz-Öl-Wachs-Lasur für lange Haltbarkeit, Polycarbonat, Stahl, pulverbeschichtet, Aluminium, PVC

HW1-S681-A

995 €

UVP: inkl. gesetzlicher 19% MwSt.;  
Versand (exkl. MwSt.): Stückgut via Spedition  
DEU 95,00 €; AUT 115,00 €; LUX 120,00 €

3D  
ANIMATION



 DIN EN 71 getestet und zertifiziert.

# WASSER-MATSCH-ANLAGE „STAUDAMM“



**5 JAHRE GARANTIE**  
auf alle Outdoor-Produkte

## Wasser-Matschanlage „Staudamm“

HW1-S282-A

Diese Wasser-Matschanlage lädt zum Spielen und Experimentieren ein. Durch die unterschiedlich großen, herausnehmbaren Wehre, können die kleinen Forscher mit Wasser experimentieren und herausfinden wie eine Schiffsschleuse funktioniert.

**1.595 €**

- Maße (L/B/H): 228 x 121 x 120 cm
- Material: HDPE, Edelstahl, kesseldruckimprägniertes Kiefernholz mit natürlicher Holzöl-Lasur
- entwickelt und gebaut nach DIN EN 1176
- mit 15 Jahren Hersteller-Garantie
- geeignet für Kinder ab 3 Jahren

UVP: inkl. gesetzlicher 19% MwSt.;  
Versand (exkl. MwSt.): Stückgut via Spedition  
DEU 95,00 €; AUT 110,00 €; LUX 115,00 €

3D ANIMATION

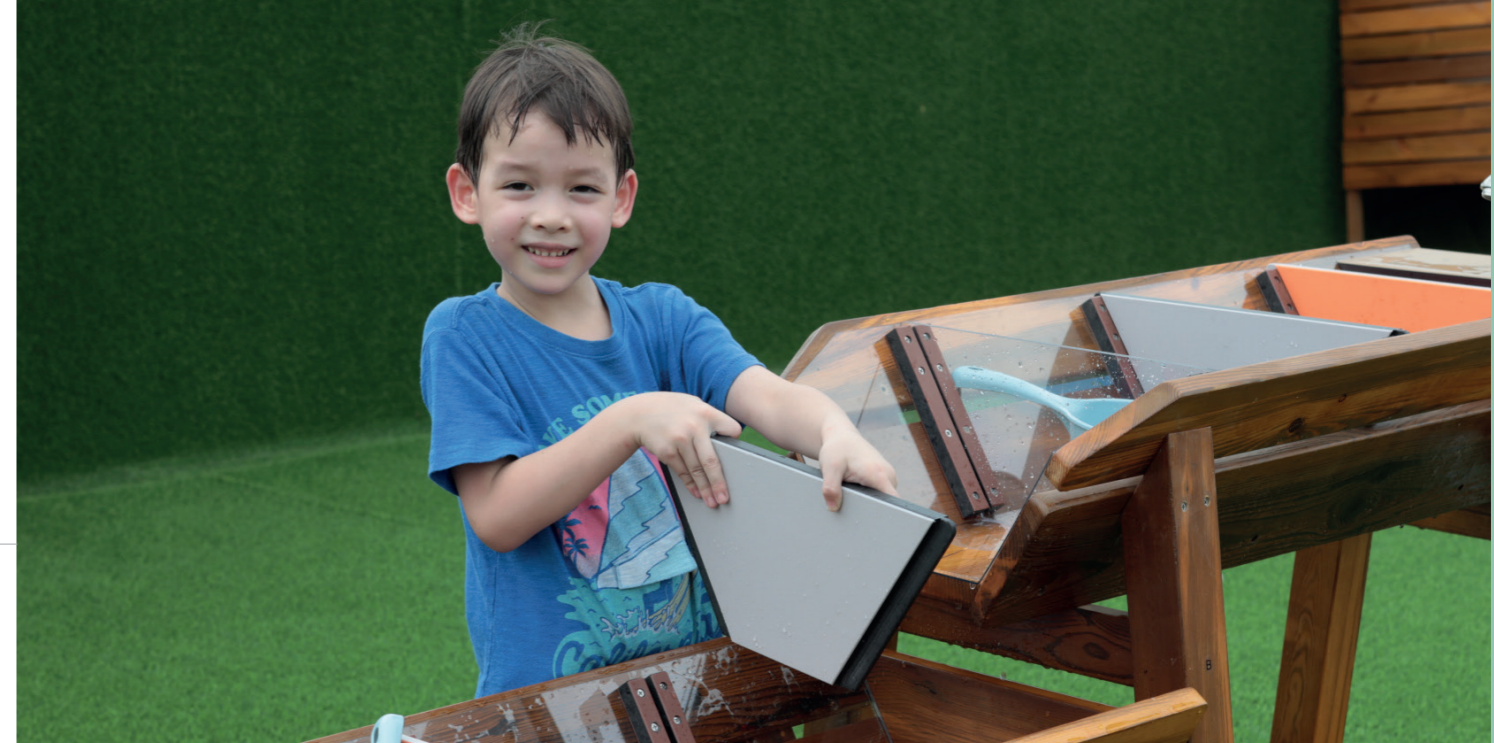
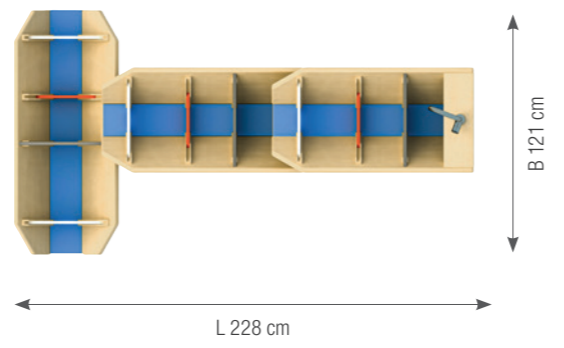



## Mobiles Beet mit Rankgitter

Unser Mobiles Beet mit Rankgitter wurde speziell für den Einsatz im Kindergarten entwickelt und bietet eine ideale Möglichkeit, Kinder spielerisch in die Welt der Pflanzen und des Gärtnerns einzuführen. Das hochwertige Beet zeichnet sich durch seine vielseitige Nutzbarkeit aus, denn es kann auf beiden Seiten bepflanzt werden, wodurch die Kreativität der Kinder gefördert wird.

Hergestellt aus kesseldruckimprägniertem Kiefernholz ist das Beet äußerst robust und langlebig. Die Imprägnierung gewährleistet einen erhöhten Schutz vor Witterungseinflüssen, Insekten und Fäulnis, sodass das Beet sowohl im Innen- als auch im Außenbereich eingesetzt werden kann.

Das Highlight des Beetes ist das hochwertige Holzöl-Wachs-Lasur Finish, das dem Kiefernholz nicht nur einen natürlichen und warmen Glanz verleiht, sondern es auch vor vorzeitigem Verschleiß schützt. Die glatte Oberfläche sorgt für ein angenehmes taktiler Erlebnis und minimiert das Risiko von Splintern.

Ein weiterer Pluspunkt dieses Produktes ist die Möglichkeit der Kombination mit unserem Artikel HW1-S636-A Mobiles Beet mit Dreiecks-Rankgitter. Durch diese Kombination können die Kinder ihren grünen Daumen noch weiter entfalten und ihrer Fantasie freien Lauf lassen, indem sie ein einzigartiges und ansprechendes Gartenarrangement schaffen.

Das Mobile Beet mit Rankgitter bietet zahlreiche pädagogische Vorteile, wie die Förderung der motorischen Fähigkeiten der Kinder, die Sensibilisierung für die Natur sowie die Verantwortung für Pflanzenpflege und -wachstum. Gleichzeitig wird der Gemeinschaftssinn gestärkt, wenn die Kinder gemeinsam an diesem Projekt arbeiten.

Insgesamt ist das Mobile Beet mit Rankgitter die ideale Lösung für Kindergärten, um eine grüne Oase zu schaffen, in der Kinder Freude am Gärtnern haben und wichtige Lektionen über die Natur und Nachhaltigkeit lernen können. Es ist ein hochwertiges und sicheres Produkt, das sowohl für die Kinder als auch für die Erzieherinnen und Erzieher eine Bereicherung darstellt.

- Maße (L/B/H): 126 x 78 x 158 cm
- Material: kesseldruckimprägniertes Kiefernholz mit natürlichem Holzöl behandelt für eine lange Haltbarkeit, PVC, pulverbeschichteter Stahl

HW1-S636-A

895 €

UVP: inkl. gesetzlicher 19% MwSt.;  
Versand (exkl. MwSt.): Stückgut via Spedition  
DEU 95,00 €; AUT 110,00 €; LUX 115,00 €

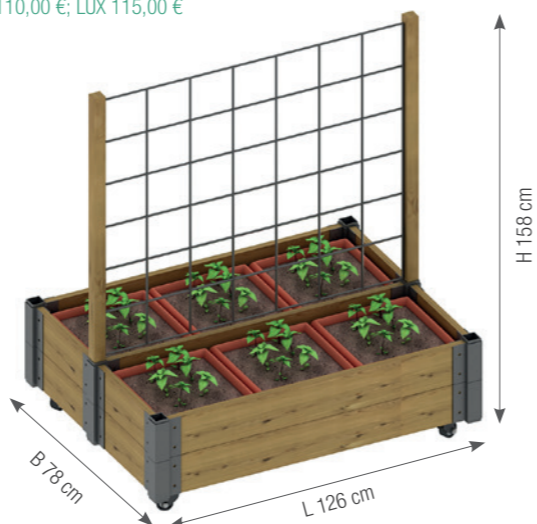

Kombination aus beiden Rankgittern

## Mobiles Beet mit Dreiecksranggitter

Unser mobiles Beet mit Dreiecks-Rankgitter wurde speziell für den Einsatz in Kindergärten entwickelt und ist eine hervorragende Möglichkeit, Kindern die Freude an der Natur und dem Gärtnern näherzubringen. Dieses innovative Gartenbeet vereint pädagogischen Wert mit hoher Funktionalität und ästhetischem Design.

Das Besondere an unserem Beet ist das einzigartige Dreiecks-Rankgitter, das auf beiden Seiten des Beetes angebracht ist. Dadurch können Kinder nicht nur das Beet von innen bepflanzen, sondern auch die Außenseite des Rankgitters nutzen, um kreativ mit Kletterpflanzen oder anderen Gewächsen zu experimentieren. Dies fördert die Fantasie und den spielerischen Umgang mit der Pflanzenwelt.

Für eine lange Haltbarkeit und robuste Eigenschaften wurde das Beet aus hochwertigem kesseldruckimprägniertem Kiefernholz gefertigt. Diese Behandlung schützt das Holz vor Witterungseinflüssen, Insekten und Pilzbefall, sodass das Beet den Anforderungen im Kindergartenalltag problemlos standhält. Zusätzlich wurde das Holz mit einer Holzöl-Wachs-Lasur behandelt, die nicht nur für einen schönen, warmen Farbton sorgt, sondern auch für zusätzlichen Schutz und eine angenehme Haptik.

Das mobile Beet mit Dreiecks-Rankgitter ist auch in Kombination mit unserem Artikel HW1-S637-A Mobiles Beet mit Rankgitter einsetzbar. Die beiden Beete lassen sich problemlos miteinander kombinieren und eröffnen dadurch noch vielfältigere Gestaltungsmöglichkeiten für den Kindergartenbereich.

Mit unserem Mobilem Beet mit Dreiecks-Rankgitter schaffen Sie eine lehrreiche und spannende Umgebung für Kinder, um spielerisch die Natur zu entdecken, Verantwortung zu übernehmen und ihre Kreativität zu entfalten. Lassen Sie die kleinen Gärtnerinnen und Gärtner ihre eigenen Pflanzen ziehen und beobachten Sie, wie sich ihre Begeisterung für die Natur und das Gärtnern entwickelt.

- Maße (L/B/H): 62 x 78 x 158 cm
- Material: kesseldruckimprägniertes Kiefernholz mit natürlichem Holzöl behandelt für eine lange Haltbarkeit, PVC, pulverbeschichteter Stahl

HW1-S637-A-SET

895 €

UVP: inkl. gesetzlicher 19% MwSt.;  
Versand (exkl. MwSt.): Stückgut via Spedition  
DEU 95,00 €; AUT 110,00 €; LUX 115,00 €

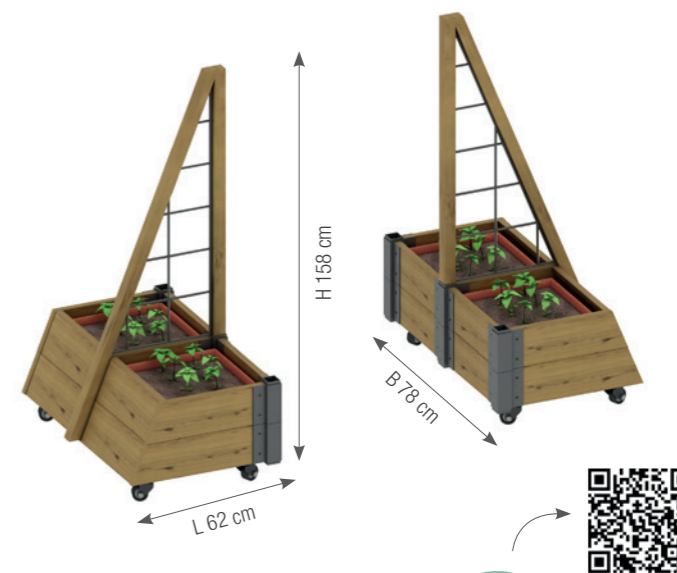

PRODUKT VIDEO







5 JAHRE GARANTIE  
auf alle Outdoor-Produkte

## Hochbeet für die Kinderkrippe

HW1-S603-A

495 €

UVP: inkl. gesetzlicher 19% MwSt.;  
Versand (exkl. MwSt.): DHL Sperrgut  
DEU 39,00 €; AUT 59,00 €; LUX 59,00 €

Mit diesem Hochbeet werden Kinder zu kleinen Gärtnern. Ob ein kleiner Kräutergarten angelegt oder Pflücksalat und Tomaten angepflanzt werden - mit dem Hochbeet bieten sich vielfältige Möglichkeiten, den Kindern wertvolles Wissen rund um Anbau, Pflege und Ernte zu vermitteln. Denn Gemüse wächst nicht im Supermarkt. Der Pflanzkasten besteht aus massivem Kiefernholz mit einer natürlichen Holzöl-Lasur für lange Haltbarkeit.

Der Boden aus WPC und die Auskleidung der Innenseiten wurde so konzipiert, dass Staunässe verhindert wird und kleine Nager kein Chance haben.

- Maße (L/B/H): 150 x 50 x 40 cm
- Material: Kiefernholz mit natürlicher Holzöl-Lasur für eine lange Haltbarkeit
- ideal für den Kindergarten
- platzsparend konstruiert
- 5 Jahre Garantie

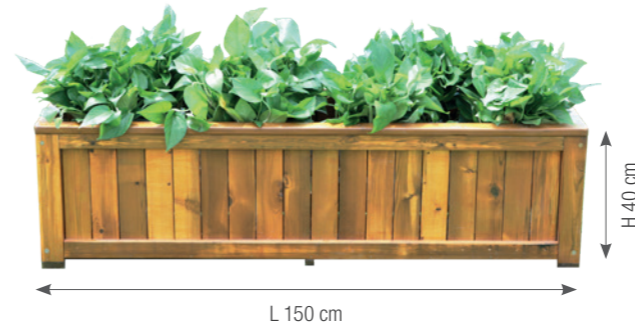

## Mehrstufiges Hochbeet mit Rankgitter

Wo und wie wächst das Gemüse? Spannende Fragen rund um das Thema, Anbau, Pflege und Ernte von Nutzpflanzen lassen sich mit diesem mehrstufigen Hochbeet behandeln. Die Kinder werden zu kleinen Gärtnern, die lernen Verantwortung für die Pflanzen zu übernehmen und gleichzeitig Spaß daran haben, diese zu pflegen und zu hegen.

- Maße (L/B/H): 100 x 100 x 134 cm
- Material: kesseldruckimprägniertes Kiefernholz mit natürlichem Holzöl behandelt für eine lange Haltbarkeit
- Verbinder und Rankgitter aus Edelstahl
- 5 Jahre Garantie

HW1-S252-A

329 €

UVP: inkl. gesetzlicher 19% MwSt.;  
Versand (exkl. MwSt.): DHL Sperrgut  
DEU 39,00 €; AUT 59,00 €; LUX 59,00 €

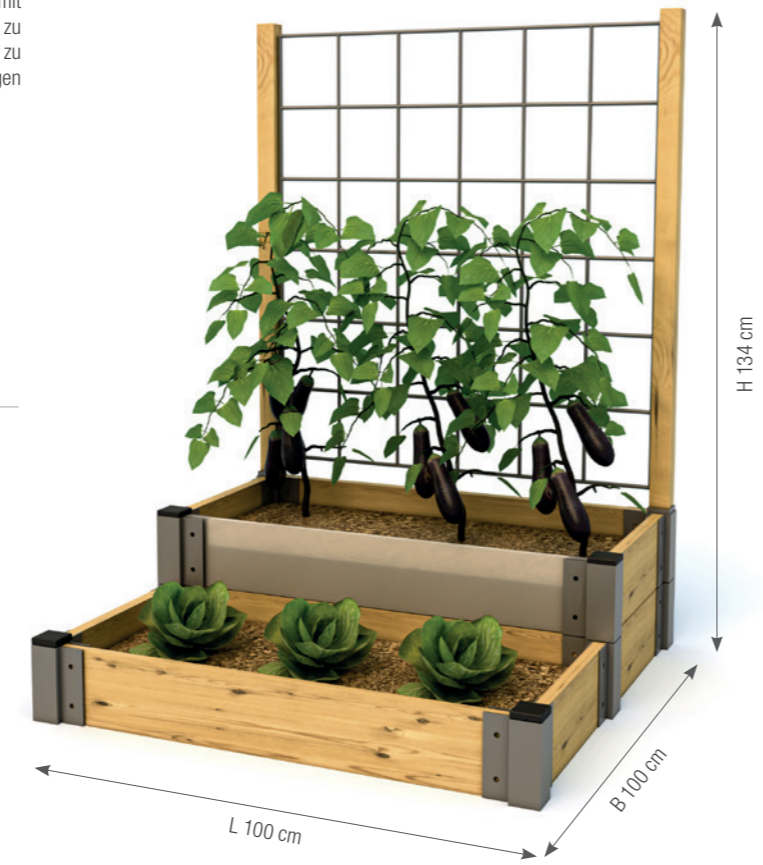

# SPIELHAUS TIPI



## Spielhaus Tipi

Dieses robuste Spielhaus Tipi verfügt über viel Zubehör, wie einem Windrad, fünf Schaukästen, einer Bodenmatte sowie einem Rollo. Auch als Höhle, Unterschlupf oder Lesecke ist dieses Spielhaus ein echter Hingucker im Außenbereich der Kita.

Die Sicherheit und Qualität lässt keine Wünsche offen. Es bietet den Kindern einen sonnengeschützten Rückzugsort, welcher dennoch durch Abständen zwischen den Brettern einsehbar ist und ein angenehmes Klima im Inneren ermöglicht. Die robuste Konstruktion aus imprägniertem Kiefernholz ermöglicht eine lange Lebensdauer, auch unter rauen Witterungsverhältnissen.

Für eine sichere Befestigung werden 4 Anker benötigt. Diese stellen die Konformität mit der DIN EN 1176 sicher. Bitte geben Sie bei dem Bestellvorgang die gewünschte Befestigung (wahlweise Erd- oder Bodenanker) an.

- Erdanker: Zur Befestigung der verschiedensten Außenspielgeräte bzw. -möbel in Weichböden.
- Bodenanker: Zur Befestigung der verschiedensten Außenspielgeräte bzw. -möbel auf Hartböden.
- Maße: (L/B/H) 175 x 152 x 250,7 cm
- Material: kesseldruckimprägnierte Kiefer, zweifache Holzwachs-Öl-Lasierung
- besonders standfest
- einfache und schnelle Selbstmontage
- TÜV getestet, DIN EN 1176 zertifiziert
- 2 Packstücke inkl. 1 Windrad, 5 Schaukästen, 1 Rollo, 1 Spielmatte

HW1-S023-V04-A

1.695 €

UVP: inkl. gesetzlicher 19% MwSt.;  
Versand (exkl. MwSt.): Stückgut via Spedition  
DEU 95,00 €; AUT 125,00 €; LUX 150,00 €

 DIN EN 1176 getestet und zertifiziert.

3D  
ANIMATION



5 JAHRE  
GARANTIE  
auf alle Outdoor-  
Produkte



Windrad



5 Schaukästen



mit Rollo



Spielmatte



# OUTDOOR-WASCHANLAGE UND E-TANKSTELLE

## E-Tankstelle

Die E-Tankstelle verfügt über zwei Ladestationen mit Anzeige sowie je einem Ladestecker, der direkt am Fahrzeug der Linie "Power Trikes" befestigt werden kann. Aber auch für andere Fahrzeugtypen eignet sich diese E-Tankstelle ideal für das Rollenspiel.

- Maße (L/B/H): 83 x 38 x 60 cm
- Material: Kiefernholz, Kunststoff, Gummi, Holz-Kunststoff
- Altersempfehlung: ab 4 Jahre
- besonders standfest
- einfache und schnelle Selbstmontage
- getestet und sicher nach DIN EN 71
- TÜV getestet

HW1-S138-A

239 €

UVP: inkl. gesetzlicher 19% MwSt.;  
Versand (exkl. MwSt.): DHL  
DEU 14,95 €; AUT 23,90 €; LUX 23,90 €



## Outdoor-Waschanlage

Ob Werkstatt oder Waschstraße – mit diesem Außenspielzeug ist Spielspaß garantiert! Die Outdoor Waschanlage bietet unseren kleinen Auto-Liebhabern nicht nur viel Spielspaß, sie sorgt auch für barrierefreies und sicheres Spielen im Freien. Der Planenstoff an den Seitenwänden ist einfach anzubringen und wird mit Klett fixiert.

Die robuste Konstruktion aus imprägniertem Kiefernholz ermöglicht eine lange Lebensdauer, auch unter rauen Witterungsverhältnissen. So kann auch der Gartenschlauch für echten Spielspaß zum Einsatz kommen. Für eine sichere Befestigung werden 4 Anker benötigt. Diese stellen die Konformität mit der DIN EN 1176 sicher.

- Erdanker: zur Befestigung der verschiedensten Außenspielgeräte bzw. -möbel in Weichböden
- Bodenanker: zur Befestigung der verschiedensten Außenspielgeräte bzw. -möbel auf Hartböden

- Maße (L/B/H): 150 x 137 x 127 cm
- Material: Kiefer, kesseldruckimprägniert, 2-fache Holzschutz-Öl-Lasierung
- besonders standfest
- einfache und schnelle Selbstmontage
- TÜV getestet, DIN EN 1176 zertifiziert

HW1-S139-A

595 €

UVP: inkl. gesetzlicher 19% MwSt.;  
Versand (exkl. MwSt.): Stückgut via Spedition  
DEU 95,00 €; AUT 110,00 €; LUX 115,00 €

TÜV DIN EN 1176 getestet und zertifiziert.

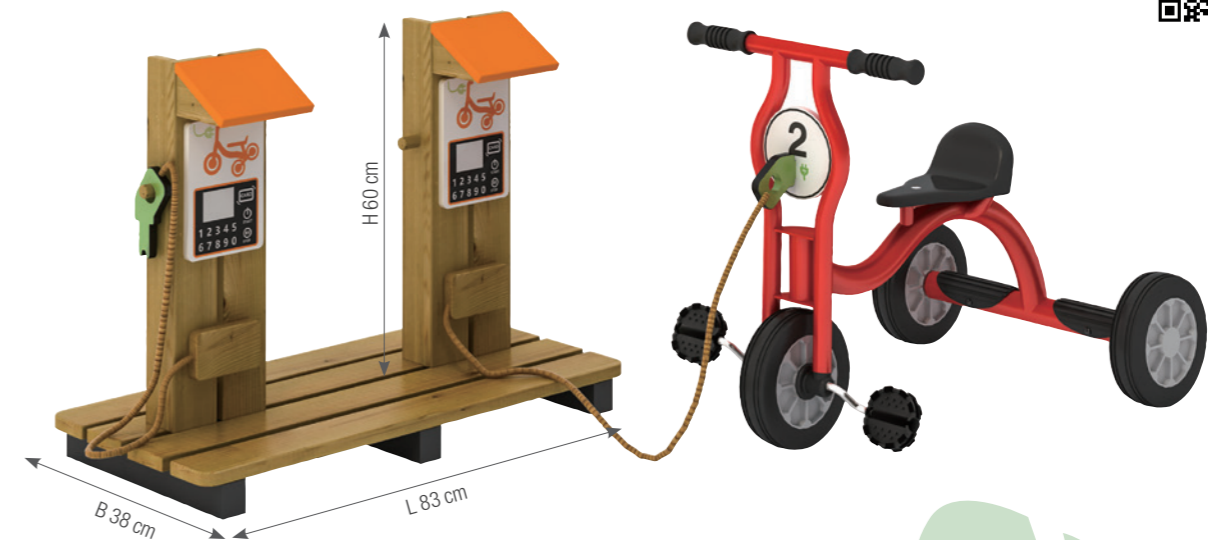
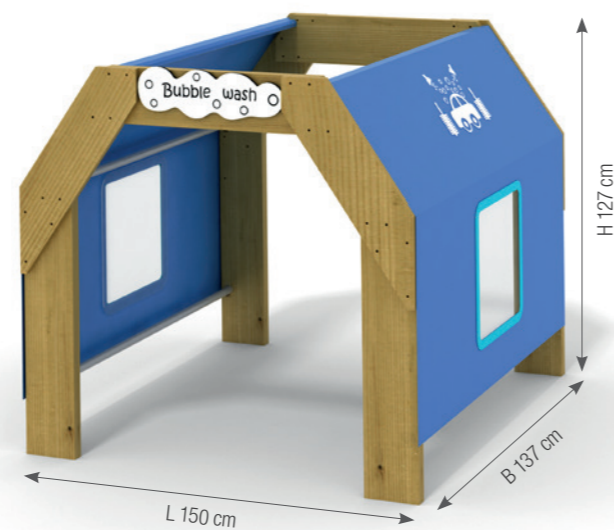

2 offene Fenster

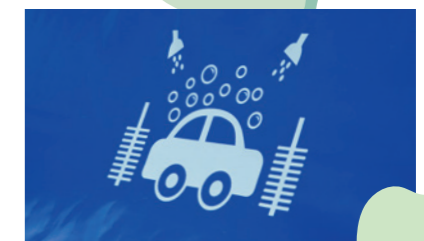



NEU

# OUTDOOR-GARDEROBE

PRODUKT VIDEO



## Mobile Outdoor-Garderobe

Die Mobile Outdoor-Garderobe ist die perfekte Lösung für Kindergärten, um die Kleinen optimal für ihre Abenteuer im Freien auszustatten. Mit ihrer wetterfesten Markise und den pulverbeschichteten Dreifach-Haken bietet sie eine praktische und funktionale Möglichkeit, die Garderobe der Kinder geordnet zu organisieren.

Ein besonderes Merkmal dieser Garderobe ist ihre Nutzbarkeit von beiden Seiten, was den Zugang und die Organisation der Kleidung und Ausrüstung für bis zu 10 Kinder ungemein erleichtert. Die Garderobe verfügt auf beiden Seiten über großzügige Abstellflächen für Gummistiefel und Schuhe, damit die Kinder ihre Schuhe vor dem Betreten der Innenräume ordentlich abstellen können.

Mit ihren robusten Rollen aus Kunststoff und einer zuverlässigen Feststellbremse lässt sich die Garderobe mühelos im Freien bewegen und bei Bedarf an einem anderen Ort positionieren. So können Sie die Garderobe je nach Wetter und Aktivitäten der Kinder optimal ausrichten. Das hochwertige Material gewährleistet eine langjährige Nutzung, ohne dabei Kompromisse bei der Ästhetik einzugehen.

- Maße (L/B/H): 109 x 50 x 132 cm
- Material: kesseldruckimprägniertes Kiefernholz mit zweifacher Holz-Öl-Wachs-Lasur für lange Haltbarkeit
- Markise aus wetterfestem Stoff
- pulverbeschichtete Dreifach-Haken
- robuste Kunststoffrollen mit Feststellbremse

HW1-S1A625-A

395 €

UVP: inkl. gesetzlicher 19% MwSt.;  
Versand (exkl. MwSt.): DHL Sperrgut  
DEU 39,00 €; AUT 59,00 €; LUX 59,00 €



PRODUKT VIDEO



5 JAHRE GARANTIE auf alle Outdoor-Produkte

## Mobiler Outdoor-Gummistiefelwagen

Mit unserem praktischen mobilen Outdoor-Gummistiefelwagen wird das Verstauen und Organisieren von Gummistiefeln im Kindergarten zum Kinderspiel. Dieser hochwertige Stiefelwagen ist von beiden Seiten nutzbar und bietet Platz für bis zu 30 Paar Stiefel, sodass Sie immer genügend Stauraum für die kleinen Abenteuerer haben.

Der Gummistiefelwagen ist mit einer großzügigen Abtropfwanne ausgestattet, die für ein sauberes und ordentliches Aufbewahren der nassen Stiefel sorgt. Dank der robusten Rollen aus Kunststoff, die über eine Feststellbremse verfügen, lässt sich der Wagen mühelos und sicher bewegen und an Ort und Stelle fixieren, wenn er nicht gebraucht wird.

Er besteht aus hochwertigem, kesseldruckimprägniertem Kiefernholz, das für eine lange Lebensdauer und Widerstandsfähigkeit gegen Witterungseinflüsse sorgt. Die Holz-Öl-Wachs Imprägnierung verleiht dem Wagen eine natürliche Optik und schützt das Holz zusätzlich vor Feuchtigkeit und Schmutz.

Mit diesem mobilen Outdoor-Gummistiefelwagen wird die Organisation und Lagerung von Gummistiefeln im Kindergarten effizienter und einfacher als je zuvor. Machen Sie sich keine Sorgen mehr um unordentliche Schuhsammlungen – mit unserem Stiefelwagen behalten Sie immer den Überblick und sorgen für ein sauberes und aufgeräumtes Umfeld für die Kinder.

HW1-S626-A

495 €

UVP: inkl. gesetzlicher 19% MwSt.;  
Versand (exkl. MwSt.): DHL  
DEU 24,95 €; AUT 49,00 €; LUX 49,00 €



Haken an den Seiten



NEU



**5 JAHRE  
GARANTIE**  
auf alle Outdoor-  
Produkte

## OUTDOOR- GARDEROBE

### Outdoor-Garderobe

Unsere hochwertige Outdoor-Garderobe bietet die perfekte Lösung für einen ordentlichen und geordneten Aufbewahrungsbereich im Freien für bis zu 6 Kinder. Mit ausreichend Platz für Matschhosen, Regenjacken und Schuhe ermöglicht sie eine unkomplizierte Aufbewahrung von Kleidung und Accessoires.

Die Garderobe verfügt über robuste, pulverbeschichtete Dreifach-Haken, die ausreichend Platz für die Kleidung der Kinder bieten. Die Haken sind ideal zum Aufhängen von Jacken, Mänteln und vielem mehr geeignet. Darüber hinaus bietet die Garderobe Ablagefächer über den Dreifach-Haken, die sich hervorragend für Mützen, Caps und andere Accessoires eignen. So haben die Kinder all ihre Kleidungsstücke und Utensilien stets griffbereit und können sie ordentlich verstauen. Ein großes Schuhfach befindet sich unter der Sitzfläche.

Die Sitzhöhe der Garderobe beträgt angenehme 34 cm, was es den Kindern ermöglicht, bequem Platz zu nehmen, während sie ihre Schuhe an- oder ausziehen. Das robuste kesseldruckimprägnierte Kiefernholz in Kombination mit der Holzöl-Wachs-Imprägnierung gewährleistet eine hohe Wetterbeständigkeit und Langlebigkeit, selbst bei starker Beanspruchung im Freien.

- Maße (L/B/H): 101 x 36 x 120 cm
- Material: kesseldruckimprägniertes Kiefernholz mit zweifacher Holz-Öl-Wachs-Lasur für lange Haltbarkeit



PRODUKT  
VIDEO



HW1-S627-A

**495 €**

UVP: inkl. gesetzlicher 19% MwSt.;  
Versand (exkl. MwSt.): DHL Sperrgut  
DEU 39,00 €; AUT 59,00 €; LUX 59,00 €

Kombination aus  
2 Garderoben



### Outdoor-Schrank mit geschlossenen Türen

NEU

Unser Outdoor-Regalschrank mit blickdichter Tür ist die ideale Lösung für den Einsatz im Außenbereich einer Kindertagesstätte. Mit seinen praktischen Eigenschaften und hochwertigen Material bietet dieser Schrank eine zuverlässige und ansprechende Möglichkeit, Spielzeug, Sandspielzeug und andere Gegenstände sicher zu verstauen und gleichzeitig den Kindern eigenständigen Zugang zu ermöglichen.

Der Regalschrank verfügt über insgesamt drei geräumige Fächer mit einer Höhe von jeweils 20 cm, die genügend Platz für eine Vielzahl von Material bieten. Ob Sandspielzeug, Spielzeug oder andere Dinge, die im Außenbereich genutzt werden sollen, hier finden sie ihren geordneten Platz.

Die Maße des Schanks betragen 81 x 50 x 101 cm, wodurch er kompakt und dennoch geräumig genug für den Outdoor-Einsatz ist. Die blickdichte Tür schützt den Inhalt vor neugierigen Blicken und ermöglicht den Kindern, sich eigenständig mit den benötigten Materialien zu versorgen, was ihre Selbstständigkeit und Organisation fördert.

Mit unserem hochwertigen Outdoor-Regalschrank können Sie den Außenbereich Ihrer Kindertagesstätte noch besser organisieren und eine aufgeräumte und einladende Umgebung schaffen. Dieser Schrank ist nicht nur funktional und langlebig, sondern fügt sich auch harmonisch in das Gesamtbild ein und ist ein praktisches Möbelstück, das den Bedürfnissen von Kindern gerecht wird.

- Maße (L/B/H): 81 x 50 x 101 cm
- Fachhöhe: 20 cm
- Material: kesseldruckimprägniertes Kiefernholz mit zweifacher Holz-Öl-Wachs-Lasur für lange Haltbarkeit

HW1-S630-A

**795 €**

UVP: inkl. gesetzlicher 19% MwSt.;  
Versand (exkl. MwSt.): DHL Sperrgut  
DEU 49,00 €; AUT 69,00 €; LUX 69,00 €

PRODUKT  
VIDEO



Kombination aus  
2 Schränken



Viel Stauraum dank  
3 Fächern





OUTDOOR-SCHRANK

5 JAHRE GARANTIE auf alle Outdoor-Produkte

Kombination aus 2 Schränken

NEU



Die Maße des Outdoor-Regalschranks betragen 81 x 50 x 101 cm, was eine kompakte und dennoch geräumige Struktur gewährleistet. Hergestellt aus kesseldruckimprägniertem Kiefernholz mit einer hochwertigen Holz-Wachs-Imprägnierung, ist der Schrank bestens für den Einsatz im Freien geeignet. Diese spezielle Behandlung des Holzes schützt es vor Witterungseinflüssen und verleiht ihm eine lange Lebensdauer, sodass er den täglichen Herausforderungen im Außenbereich problemlos standhält.

Der Outdoor-Regalschrank mit transparenten Türen ist nicht nur funktional, sondern auch ästhetisch ansprechend gestaltet. Mit seinem natürlichen Look fügt er sich harmonisch in die Umgebung ein und trägt dazu bei, eine freundliche und einladende Atmosphäre in der Kindertagesstätte zu schaffen.

Organisation, Sicherheit und eine kinderleichte Selbstbedienung stehen bei diesem Schrank im Vordergrund. Er ist eine ausgezeichnete Ergänzung für Kindertagesstätten oder Kindergärten, die ihren kleinen Schützlingen ein angenehmes und lehrreiches Umfeld bieten möchten. Vertrauen Sie auf die Qualität und Funktionalität dieses Outdoor-Regalschranks, um das Spielen und Lernen im Freien noch angenehmer und effizienter zu gestalten.

- Maße (L/B/H): 81 x 50 x 101 cm
- Fachhöhe: 20 cm
- Scheiben aus bruchsicherem Polycarbonat
- Material: kesseldruckimprägniertes Kiefernholz mit zweifacher Holz-Öl-Wachs-Lasur für lange Haltbarkeit

HW1-S629-A

795 €

UVP: inkl. gesetzlicher 19% MwSt.; Versand (exkl. MwSt.): DHL Sperrgut DEU 49,00 €; AUT 69,00 €; LUX 69,00 €



### Outdoor-Schrank mit transparenten Türen

Der Outdoor-Regalschrank mit transparenten Türen ist ein praktisches und robustes Möbelstück, das speziell für den Einsatz im Außenbereich einer Kindertagesstätte konzipiert wurde. Mit seinen zahlreichen Vorteilen ermöglicht er eine optimale Organisation und Aufbewahrung von Spielzeug, Sandspielzeug und anderen Material, die im Freien von den Kindern genutzt werden sollen.

Der Schrank verfügt über insgesamt drei geräumige Fächer mit einer Höhe von jeweils 20 cm, die ausreichend Platz bieten, um Spielzeug und diverse Utensilien geordnet und griffbereit aufzubewahren. Durch die transparenten Türen haben die Kinder einen klaren Überblick über den Inhalt der Fächer, was ihnen dabei hilft, sich eigenständig mit den benötigten Material zu versorgen und spielerisch ihre Selbstständigkeit zu fördern.

Ein besonderes Highlight dieses Schranks ist die Verwendung von bruchsicherem Polycarbonat für die Scheiben. Dieses Material sorgt nicht nur für eine klare Sicht auf den Inhalt, sondern gewährleistet auch eine hohe Sicherheit, da es unempfindlich gegenüber Stößen und Brüchen ist.



Viel Stauraum dank 3 Fächern

5 JAHRE  
GARANTIE  
auf alle Outdoor-  
Produkte

5 JAHRE  
GARANTIE  
auf alle Outdoor-  
Produkte

## OUTDOOR- REGAL

NEU

### Outdoor-Regal - A

Unser Outdoor-Regal ist die perfekte Lösung, um den Außenbereich Ihrer Kindertagesstätte aufgeräumt und organisiert zu halten. Mit einer Höhe von 101 cm und drei geräumigen Fächern, die jeweils 20 cm hoch sind, bietet das Regal ausreichend Platz, um Sandspielzeug, Spielzeug und andere wichtige Materialien für das Outdoor-Spiel Ihrer Kinder zu verstauen.

HW1-S631-A

Dank seiner beidseitigen Nutzbarkeit können mehrere Kinder gleichzeitig auf das Regal zugreifen und sich eigenständig mit den benötigten Dingen versorgen. Dies fördert die Selbstständigkeit und das soziale Miteinander der Kinder, da sie lernen, ihre Spielutensilien gemeinsam zu organisieren und zu teilen.

495 €

UVP: inkl. gesetzlicher 19% MwSt.;  
Versand (exkl. MwSt.): DHL Sperrgut  
DEU 49,00 €; AUT 69,00 €; LUX 69,00 €

PRODUKT  
VIDEO



Das Regal ist aus hochwertigem kesseldruckimprägniertem Kiefernholz gefertigt und mit einer Holzöl-Wachs-Imprägnierung versehen. Dadurch ist es bestens gegen Witterungseinflüsse geschützt und eignet sich perfekt für den dauerhaften Einsatz im Freien. Die robuste Konstruktion gewährleistet eine lange Lebensdauer und bietet eine zuverlässige Lagermöglichkeit für die Spielmaterialien Ihrer Kindertagesstätte.

Mit Maßen von 80 cm Breite und 50 cm Tiefe ist das Regal kompakt und dennoch geräumig genug, um alle wichtigen Spielutensilien sicher zu verwahren. Es ist eine praktische Ergänzung für jeden Spielbereich im Freien und trägt dazu bei, dass die Kinder ihre Zeit draußen in vollen Zügen genießen können.

Unser Outdoor-Regal vereint Funktionalität, Langlebigkeit und Ästhetik in einem Produkt und ist somit die ideale Lösung, um den Spielbereich Ihrer Kindertagesstätte aufzuwerten. Lassen Sie die Kinder das Outdoor-Spiel in vollen Zügen genießen, ohne sich Sorgen um die Organisation der Material machen zu müssen.

- Maße (L/B/H): 81 x 50 x 101 cm
- Fachhöhe: 20 cm
- Material: kesseldruckimprägniertes Kiefernholz mit zweifacher Holz-Öl-Wachs-Lasur für lange Haltbarkeit



### Outdoor-Regal - B

Unser Outdoor-Regal ist die perfekte Lösung, um den Außenbereich Ihrer Kindertagesstätte aufgeräumt und organisiert zu halten. Mit einer Höhe von 101 cm und drei geräumigen Fächern, die jeweils 20 cm hoch sind, bietet das Regal ausreichend Platz, um Sandspielzeug, Spielzeug und andere wichtige Materialien für das Outdoor-Spiel Ihrer Kinder zu verstauen.

HW1-S632-A

469 €

UVP: inkl. gesetzlicher 19% MwSt.;  
Versand (exkl. MwSt.): DHL Sperrgut  
DEU 49,00 €; AUT 69,00 €; LUX 69,00 €

PRODUKT  
VIDEO



Dank seiner beidseitigen Nutzbarkeit können mehrere Kinder gleichzeitig auf das Regal zugreifen und sich eigenständig mit dem benötigten Material versorgen. Dies fördert die Selbstständigkeit und das soziale Miteinander der Kinder, da sie lernen, ihre Spielutensilien gemeinsam zu organisieren und zu teilen.

Das Regal ist aus hochwertigem kesseldruckimprägniertem Kiefernholz gefertigt und mit einer Holzöl-Wachs-Imprägnierung versehen. Dadurch ist es bestens gegen Witterungseinflüsse geschützt und eignet sich perfekt für den dauerhaften Einsatz im Freien. Die robuste Konstruktion gewährleistet eine lange Lebensdauer und bietet eine zuverlässige Lagermöglichkeit für die Spielmaterialien Ihrer Einrichtung.

Mit Maßen von 80 cm Breite und 50 cm Tiefe ist das Regal kompakt und dennoch geräumig genug, um alle wichtigen Spielutensilien sicher zu verwahren. Es ist eine praktische Ergänzung für jeden Spielbereich im Freien und trägt dazu bei, dass die Kinder ihre Zeit draußen in vollen Zügen genießen können.

Unser Outdoor-Regal vereint Funktionalität, Langlebigkeit und Ästhetik in einem Produkt und ist somit die ideale Lösung, um den Spielbereich Ihrer Kindertagesstätte aufzuwerten. Lassen Sie die Kinder das Outdoor-Spiel in vollen Zügen genießen, ohne sich Sorgen um die Organisation der Materialien machen zu müssen.

- Maße (L/B/H): 81 x 50 x 101 cm
- Fachhöhe: 20 cm
- Material: kesseldruckimprägniertes Kiefernholz mit zweifacher Holz-Öl-Wachs-Lasur für lange Haltbarkeit



Kombination aus  
2 Regalen

NEU



## WALDHÜTTE

NEU

5 JAHRE  
GARANTIE  
auf alle Outdoor-  
Produkte



3D  
ANIMATION



## Waldhütte

Willkommen in der zauberhaften Welt der Waldhütte - ein perfekter Ort, wo Kinder ihre die Fantasie zum Blühen bringen! Die liebevoll gestaltete Waldhütte ist ein Paradies für Abenteurer und kleine Entdecker, die ihre Freizeit in der Natur genießen wollen. Die Waldhütte das ideale Spielzeug für Kinder:

1. Naturnahes Design: Unsere Waldhütte ist aus hochwertigem Holz gefertigt und passt perfekt in jede natürliche Umgebung. Mit ihrem authentischen Design können die Kinder die Natur in vollen Zügen erleben und ihrer Fantasie freien Lauf lassen.

2. Stabil und langlebig: Die Waldhütte wurde mit Blick auf die spielerischen Abenteurer der Kinder konstruiert. Sie ist äußerst widerstandsfähig und langlebig, um über viele Jahre hinweg ungetrübten Spaß zu ermöglichen.

3. Vielseitiger Spielspaß: Egal, ob Kinder Cowboys und Indianer spielen, Geheimagenten sind, eine magische Fee oder ein tapferer Ritter sein wollen - die Waldhütte bietet den perfekten Schauplatz für endlose Abenteuer und Rollenspiele. Kinder können ihre Kreativität entfalten und ihre Vorstellungskraft nutzen. Sie können sich ihre eigenen Geschichten ausdenken, sich in verschiedene Charaktere verwandeln und neue Welten erkunden.

4. Förderung der sozialen Interaktion: Die Waldhütte bietet ausreichend Platz für mehrere Kinder, um gemeinsam zu spielen. Dadurch werden soziale Fähigkeiten wie Teamarbeit und Kommunikation gefördert.

5. Sicherheit an erster Stelle: Die Waldhütte wurde mit besonderem Augenmerk auf Sicherheit entworfen. Alle Kanten sind abgerundet, und die Konstruktion ist stabil, um Verletzungen zu vermeiden. Getestet und sicher nach DIN EN 1176 – Spielgerätesicherheit.

6. Einfacher Aufbau: Die Waldhütte ist leicht aufzubauen und kann sowohl im Freien als auch im Haus platziert werden. So haben die Kinder das ganze Jahr über Spaß.

7. Zeitlose Spielwelt: Im Gegensatz zu vielen modernen Spielzeugen, die oft kurzlebig sind, bleibt die Faszination einer Waldhütte bestehen. Sie ist ein zeitloses Spielzeug, das Generationen von Kindern begeistern wird.

Schaffen Sie eine magische Spielumgebung, in der Kinder lernen, entdecken und ihrer Kreativität freien Lauf lassen können.

- Maße (L/B/H): 161 x 161 x 195 cm
- Eingangsbereich: (BxH) 70 x 105 cm
- Fenster: (BxH) 42 x 42 cm
- Abstand Boden bis zum Fenster: 60 cm
- Material: kesseldruckimprägniertes Kiefernholz mit zweifacher Holz-Öl-Wachs-Lasur für lange Haltbarkeit, HPL (High Pressure Laminate)

HW1-S638-A

1.895 €

UVP: inkl. gesetzlicher 19% MwSt.;  
Versand (exkl. MwSt.): Stückgut via Spedition  
DEU 95,00 €; AUT 125,00 €; LUX 150,00 €



TÜV DIN EN 1176 getestet und zertifiziert.



Draufsicht

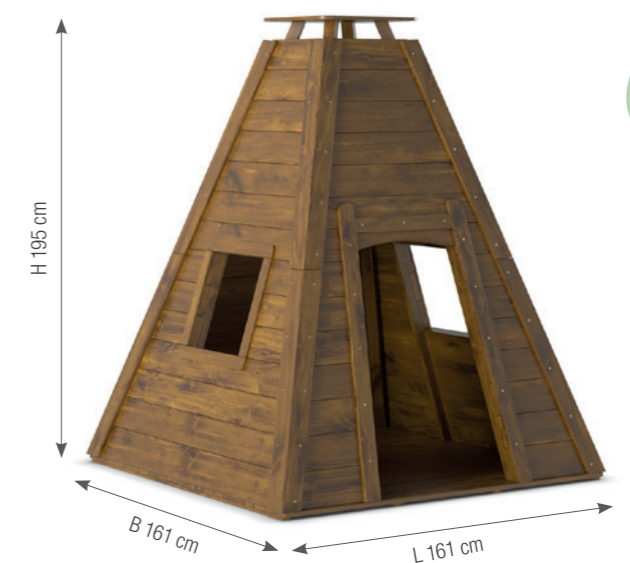





## OUTDOOR-REGENBOGENHAUS

### Outdoor-Regenbogenhaus

Mit diesem tollen Regenbogenhaus lassen sich unterschiedliche Lichtspektakel beobachten. Dringt Licht durch die farbigen Fenster, wird das Spielen im Regenbogenhaus zum Erlebnis.

- Material: Kiefernholz, Acrylglas
- Maße (L/B/H): 138 x 122 x 180 cm
- kesseldruckimprägniertes Kiefernholz mit einer natürlichen Hartölasierung
- Lieferung erfolgt teilmontiert
- einfacher Selbstaufbau
- 5 Jahre Hersteller-Garantie
- TÜV getestet, DIN EN 1176 zertifiziert

HW1-S149-A

1.595 €

UVP: inkl. gesetzlicher 19% MwSt.;  
Versand (exkl. MwSt.): Stückgut via Spedition  
DEU 95,00 €; AUT 125,00 €; LUX 150,00 €



DIN EN 1176 getestet und zertifiziert.

3D ANIMATION

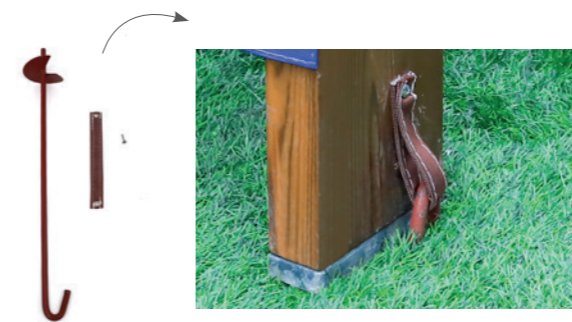
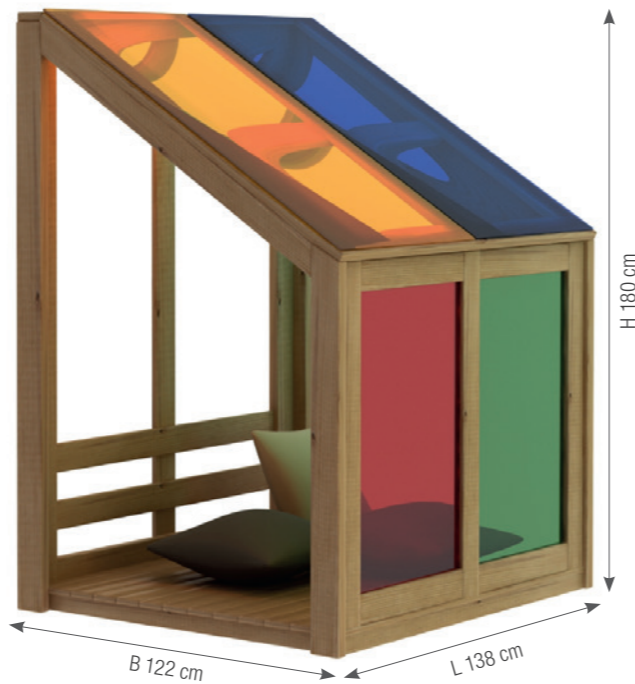

### Erdanker, 4er Set

Der Erdanker ist geeignet zur Befestigung von Außenspielgeräten bzw. -möbel. Die Anker verfügen über eine Schneidscheibe zum Eindrehen des Ankers in den Boden. Erdanker am Produkt sowie im Boden fixieren.

- Material: Stahl, wasserfestes Textil (Nylon)
- Maße: Länge 55 cm
- 4er-Set

Set HW-PJ03

39 €

UVP: inkl. gesetzlicher 19% MwSt.;  
Versand (exkl. MwSt.): DHL  
DEU 9,95 €; AUT 12,90 €; LUX 12,90 €

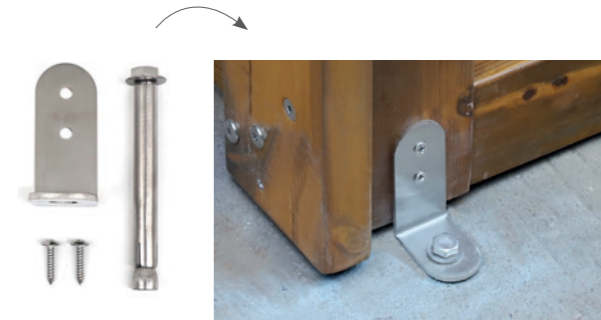

### Bodenanker, 4er Set

Bodenanker zur sicheren Befestigung von verschiedensten Außenspielgeräten bzw. -möbel in Hartböden wie Beton.

- Material: rostfreier Edelstahl
- 4er-Set

Set HW-PJ04

39 €

UVP: inkl. gesetzlicher 19% MwSt.;  
Versand (exkl. MwSt.): DHL  
DEU 9,95 €; AUT 12,90 €; LUX 12,90 €



## Outdoor-Chillout Lounge

Das Outdoor-Lounge-Haus bietet reichlich Platz und ist eine ideale Ruhezone für Kinder. Auf den treppenförmigen Sitzbänken finden mehrere Kinder gleichzeitig Platz und können gemeinsam entspannen oder miteinander spielen.

Das Haus, aus Kiefernholz gefertigt, beinhaltet neben einem wasserdichtem Stoffdach zusätzlich noch Stoff-Vorhänge (abnehmbar und waschbar) und eine Bodenmatte.

- Maße (L/B/H): 220 x 180 x 175 cm, Sitzhöhe 30 cm
- kesseldruckimprägniertes Kiefernholz aus nachhaltiger Forstwirtschaft
- wetterfestes Stoffdach
- abnehmbare und waschbare Stoff-Vorhänge
- Bodenmatte aus geflochtenem Stroh
- einfacher Selbstaufbau
- 5 Jahre Hersteller-Garantie

HW1-S236-A

3.995 €

UVP: inkl. gesetzlicher 19% MwSt.;  
Versand (exkl. MwSt.): Stückgut via Spedition  
DEU 195,00 €; AUT 250,00 €; LUX 250,00 €



mit wasserdichtem Stoffdach

Stoffvorhänge aus Leinen



Spielmatte



## OUTDOOR-BALANCIERPfad

5 JAHRE GARANTIE  
auf alle Outdoor-Produkte



## Outdoor-Balancierpfad

Balancierpfad aus langlebiger Robinie gefertigt. Bestehend aus 12 Elementen die in den Boden eingelassen werden und mit schönen Motive versehen sind. Mit diesem Balancierpfad können Kinder im Freien spielerisch ihre Koordination und den Gleichgewichtssinn trainieren. Auf der Unterseite sind die Holzstämmen mit stabilen Bodenankern versehen um die Stämme im Erdreich einzugraben oder auf einem Betonfundament zu befestigen.

- Material: Robinie, Bodenanker aus beschichtetem Stahl
- Maße: Länge: 70 cm (inkl. Bodenanker)
- Durchmesser: 16 bis 20 cm
- bei korrekter Installation ist der Artikel DIN EN 1176 konform.

HW1-S237-A

895 €

UVP: inkl. gesetzlicher 19% MwSt.;  
Versand (exkl. MwSt.): Stückgut via Spedition  
DEU 95,00 €; AUT 125,00 €; LUX 150,00 €



Erdanker



# OUTDOOR-SPIELHAUS

## Outdoor-Spielhaus

Ein Spielhaus für alle Gelegenheiten. Mit Dach- und Seitenfenstern. Sehr geräumig, mit Platz für weitere Spielmöbel. Inklusive wetterfester Markise, Deko-Schildern aus HPL, Kreidetafel und Blumenkästen. Lieferung ohne Sitzgarnitur.

- Maße (L/B/H): 230 x 154 x 220 cm
- Material: kesseldruckimprägnierte Kiefer, HPL, WPC, HDPE
- TÜV getestet, DIN EN 1176 zertifiziert
- 5 Jahre Hersteller-Garantie

HW1-S020-V01-A



2.395 €

UVP: inkl. gesetzlicher 19% MwSt.;  
Versand (exkl. MwSt.): Stückgut via Spedition  
DEU 95,00 €; AUT 125,00 €; LUX 150,00 €

PRODUKT VIDEO



TÜV DIN EN 1176 getestet und zertifiziert.



mit Pflanzkästen und Markise

mit Dach- und Seitenfenstern

5 JAHRE GARANTIE  
auf alle Outdoor-Produkte

3D ANIMATION

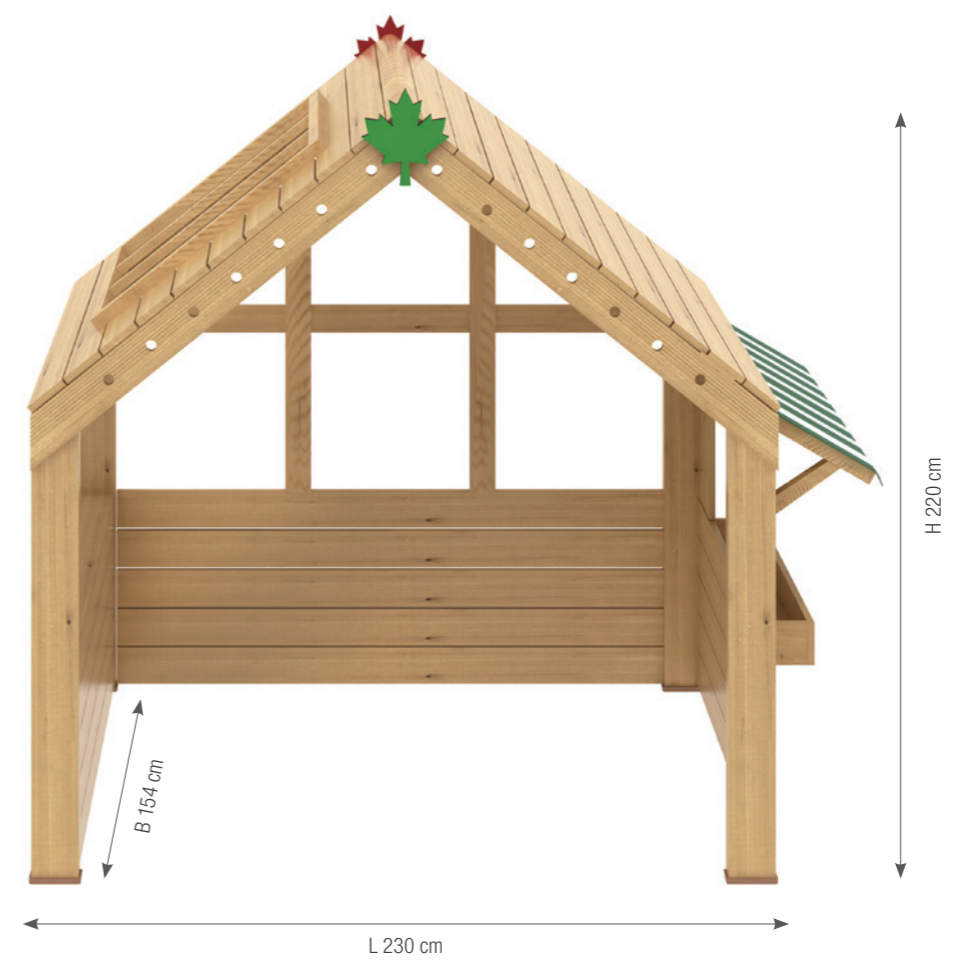

5 JAHRE  
GARANTIE  
auf alle Outdoor-  
Produkte



OUTDOOR-  
TISCHE



OUTDOOR-  
BÄNKE

klappbar



stapelbar



## Outdoor-Tische

Dieser Outdoor-Tisch aus massivem Holz sowie Aluminium ist perfekt für Aktivitäten im Freien geeignet. Der stabile Tisch ist klappbar und kann platzsparend gelagert werden.

### Outdoor-Tisch 120 cm, klappbar

- Maße (L/B/H): 120 x 63 x 46 cm
- Material: kesseldruckimprägniertes Kiefernholz, Aluminium, Kunststoff

HW4-SZ011-A

359 €

UVP: inkl. gesetzlicher 19% MwSt.;  
Versand (exkl. MwSt.): DHL Sperrgut  
DEU 34,95 €; AUT 59,00 €; LUX 59,00 €

### Outdoor-Tisch 150 cm, klappbar

- Maße (L/B/H): 150 x 63 x 55 cm
- Material: kesseldruckimprägniertes Kiefernholz, Aluminium, Kunststoff

HW4-SZ012-A

395 €

UVP: inkl. gesetzlicher 19% MwSt.;  
Versand (exkl. MwSt.): DHL Sperrgut  
DEU 34,95 €; AUT 59,00 €; LUX 59,00 €

## Outdoor-Bänke

Die stapelbare Outdoor-Bank ist aus massivem und langlebigem Kiefernholz gefertigt. Die Beine sind aus Aluminium und sorgen für einen stabilen Stand. In Kombination mit dem Outdoor-Tisch 120 cm entsteht im Handumdrehen eine schöne Sitzgarnitur, die sich bei Bedarf schnell platzsparend verstauen lässt.

### Outdoor-Bank 120 cm, stapelbar

- Maße (L/B/H): 120 x 28 x 26 cm
- Sitzhöhe: 26 cm
- Material: kesseldruckimprägniertes Kiefernholz, Aluminium, Kunststoff

HW5-SD004-A

249 €

UVP: inkl. gesetzlicher 19% MwSt.;  
Versand (exkl. MwSt.): DHL Sperrgut  
DEU 34,95 €; AUT 59,00 €; LUX 59,00 €

### Outdoor-Bank 150 cm, stapelbar

- Maße (L/B/H): 150 x 28 x 33 cm
- Sitzhöhe: 33 cm
- Material: kesseldruckimprägniertes Kiefernholz, Aluminium, Kunststoff

HW5-SD005-A

279 €

UVP: inkl. gesetzlicher 19% MwSt.;  
Versand (exkl. MwSt.): DHL Sperrgut  
DEU 34,95 €; AUT 59,00 €; LUX 59,00 €

PRODUKT  
VIDEO





## KINDERSITZGRUPPE

### Kindersitzgruppe

Bei dieser Outdoor-Sitzgruppe handelt es sich um eine robuste Sitzmöglichkeit für bis zu vier Kindern ab drei Jahren. Die Sitzgruppe besteht aus kesseldruckimprägniertem Kiefernholz aus nachhaltiger Forstwirtschaft. Die Füße sind aus wetterfestem WPC.

- Maße (L/B/H): 79 x 100 x 50 cm
- kesseldruckimprägnierte Kiefer mit zweifacher Hartöl-Lasierung
- einfacher Selbstaufbau
- 5 Jahre Hersteller-Garantie

HW1-S235-A

329 €

UVP: inkl. gesetzlicher 19% MwSt.;  
Versand (exkl. MwSt.): DHL  
DEU 14,95 €; AUT 24,90 €; LUX 24,90 €



3D  
ANIMATION



PRODUKT  
VIDEO



## SPIELGERÄTE

# EISENBAHN



**15 JAHRE GARANTIE**  
laut Garantiebedingungen



3D ANIMATION

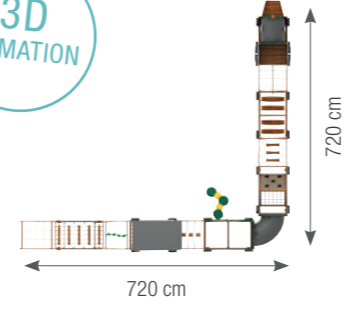

3D ANIMATION



## Eisenbahn

Diese Eisenbahn ist ein Highlight auf jedem Spielplatz. Die Lokomotive kann als Einzel-Spielgerät installiert werden und um die einzelnen Spielgeräte erweitert werden. Je nach Wunsch und Anforderung entsteht eine Spiel- und Kletterlandschaft, die motorische Fähigkeiten fördert und gleichzeitig den Kindern ein einmaliges Spielerlebnis garantiert.

Bei der Auswahl der verwendeten Material wurde besonderer Wert auf eine lange Haltbarkeit gelegt. Für den Bau verwenden wir Tali.

Tali ist eine Holzart, die erfolgreich eingesetzt wird, wenn es gilt hohen Belastungen und Witterungseinflüssen zu trotzen. So wird Tali beim Bau von schwer beanspruchten Böden, Teilen von Brücken, Kai-Anlagen und Pontons sowie Fachwerk, Pfosten, Zäune, Pavillons, Schwellen und Gartenbänke sowie für den Bau von Waggon-Böden verwendet.

- entwickelt und gebaut nach DIN EN 1176
- mit 15 Jahren Hersteller-Garantie
- geeignet für Kinder ab 3 Jahren
- Materialien: Tali, HDPE, Edelstahl, kesseldruckimprägniertes Kiefernholz mit natürlicher Holzöl-Lasur

DIN EN 1176 getestet und zertifiziert.

## Eisenbahn, 12-teilig – ohne Kriechtunnel

HW1-S352-A

**13.995 €**

UVP: inkl. gesetzlicher 19% MwSt.;  
Versand (exkl. MwSt.): Stückgut via Spedition  
DEU 290,00 €; AUT 390,00 €; LUX 590,00 €

## Eisenbahn, 12-teilig – mit Kriechtunnel

HW1-S353-A

**14.995 €**

UVP: inkl. gesetzlicher 19% MwSt.;  
Versand (exkl. MwSt.): Stückgut via Spedition  
DEU 290,00 €; AUT 390,00 €; LUX 590,00 €

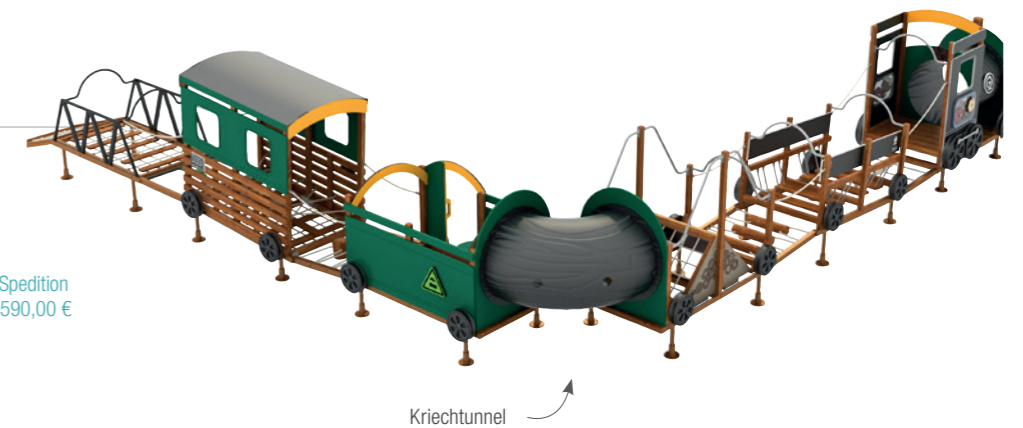

Kriechtunnel



1 Zahnräder-Spielelement

2 Balanciertreppe

3 Kletter- und Balanciernetz

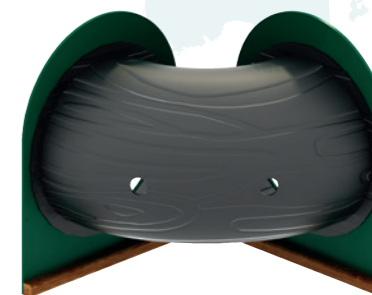

### Eingangswagen

· Maße (L/B/H): 172 x 96 x 120 cm

HW1-S356-A

### Seil-Labyrinth-Wagen

· Maße (L/B/H): 172 x 96 x 185 cm

HW1-S357-A

### Kriechtunnel

· Maße (L/B/H): 172 x 172 x 137 cm

HW1-S365-A

1.995 €

UVP: inkl. gesetzlicher 19% MwSt.;  
Versand (exkl. MwSt.): Stückgut via Spedition  
DEU 95,00 €; AUT 125,00 €; LUX 150,00 €

2.295 €

UVP: inkl. gesetzlicher 19% MwSt.;  
Versand (exkl. MwSt.): Stückgut via Spedition  
DEU 95,00 €; AUT 125,00 €; LUX 150,00 €

1.995 €

UVP: inkl. gesetzlicher 19% MwSt.;  
Versand (exkl. MwSt.): Stückgut via Spedition  
DEU 95,00 €; AUT 125,00 €; LUX 150,00 €

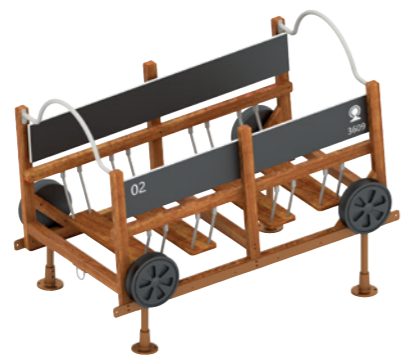

### Lokomotive

· Maße (L/B/H): 220 x 110 x 179 cm

HW1-S359-A

### Überbrückungswagen

· Maße (L/B/H): 172 x 96 x 116 cm

HW1-S354-A

### Kletterwagen

· Maße (L/B/H): 172 x 96 x 170 cm

HW1-S355-A

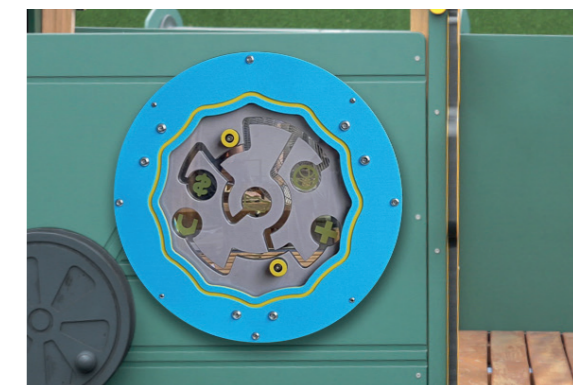

3.290 €

UVP: inkl. gesetzlicher 19% MwSt.;  
Versand (exkl. MwSt.): Stückgut via Spedition  
DEU 120,00 €; AUT 150,00 €; LUX 180,00 €

1.595 €

UVP: inkl. gesetzlicher 19% MwSt.;  
Versand (exkl. MwSt.): Stückgut via Spedition  
DEU 95,00 €; AUT 125,00 €; LUX 150,00 €

1.795 €

UVP: inkl. gesetzlicher 19% MwSt.;  
Versand (exkl. MwSt.): Stückgut via Spedition  
DEU 95,00 €; AUT 125,00 €; LUX 150,00 €



3D ANIMATION



DIN EN 1176 getestet und zertifiziert.



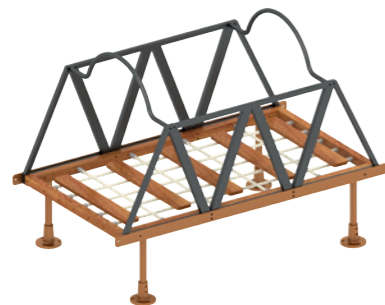
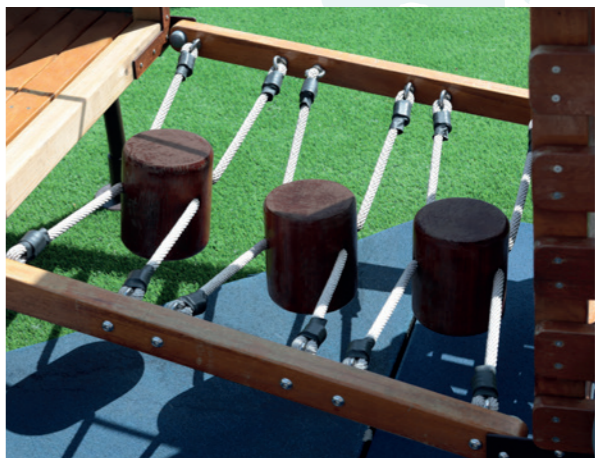

### Kletterbrücke

· Maße (L/B/H): 172 x 96 x 120 cm

HW1-S358-A

1.395 €

UVP: inkl. gesetzlicher 19% MwSt.;  
Versand (exkl. MwSt.): Stückgut via Spedition  
DEU 95,00 €; AUT 125,00 €; LUX 150,00 €

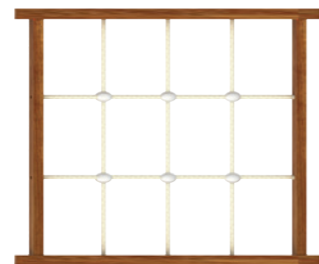

### Netzbrücke

· Maße (L/B/H): 172 x 95 x 6 cm

HW1-S596-A

395 €

UVP: inkl. gesetzlicher 19% MwSt.;  
Versand (exkl. MwSt.): Stückgut via Spedition  
DEU 19,00 €; AUT 49,00 €; LUX 49,00 €

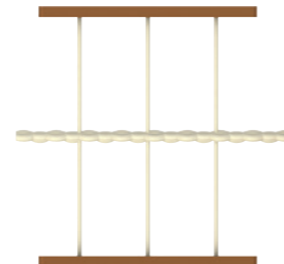

### Balancierseil

· Maße (L/B/H): 80 x 95 x 6 cm

HW1-S360-A

189 €

UVP: inkl. gesetzlicher 19% MwSt.;  
Versand (exkl. MwSt.): Stückgut via Spedition  
DEU 19,00 €; AUT 49,00 €; LUX 49,00 €



### Balancier-Stämme

· Maße (L/B/H): 80 x 95 x 10 cm

HW1-S362-A

269 €

UVP: inkl. gesetzlicher 19% MwSt.;  
Versand (exkl. MwSt.): Stückgut via Spedition  
DEU 19,00 €; AUT 49,00 €; LUX 49,00 €

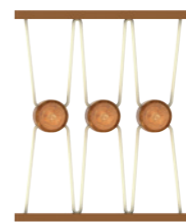

### Balancierelement „Baumstümpfe“

· Maße (L/B/H): 80 x 95 x 18 cm

HW1-S361-A

269 €

UVP: inkl. gesetzlicher 19% MwSt.;  
Versand (exkl. MwSt.): Stückgut via Spedition  
DEU 19,00 €; AUT 49,00 €; LUX 49,00 €

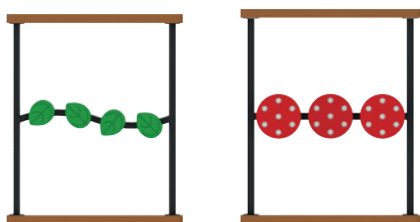

### Balancierelement „Blätter“

· Maße (L/B/H): 80 x 95 x 6 cm

HW1-S363-A

289 €

UVP: inkl. gesetzlicher 19% MwSt.;  
Versand (exkl. MwSt.): Stückgut via Spedition  
DEU 19,00 €; AUT 49,00 €; LUX 49,00 €

DIN EN 1176 getestet und zertifiziert.



### Balancierelement „Fliegenpilze“

· Maße (L/B/H): 80 x 95 x 6 cm

HW1-S364-A

319 €

UVP: inkl. gesetzlicher 19% MwSt.;  
Versand (exkl. MwSt.): Stückgut via Spedition  
DEU 19,00 €; AUT 49,00 €; LUX 49,00 €





# SANDSPIEL-ANLAGE

15 JAHRE GARANTIE  
laut Garantie-  
bedingungen

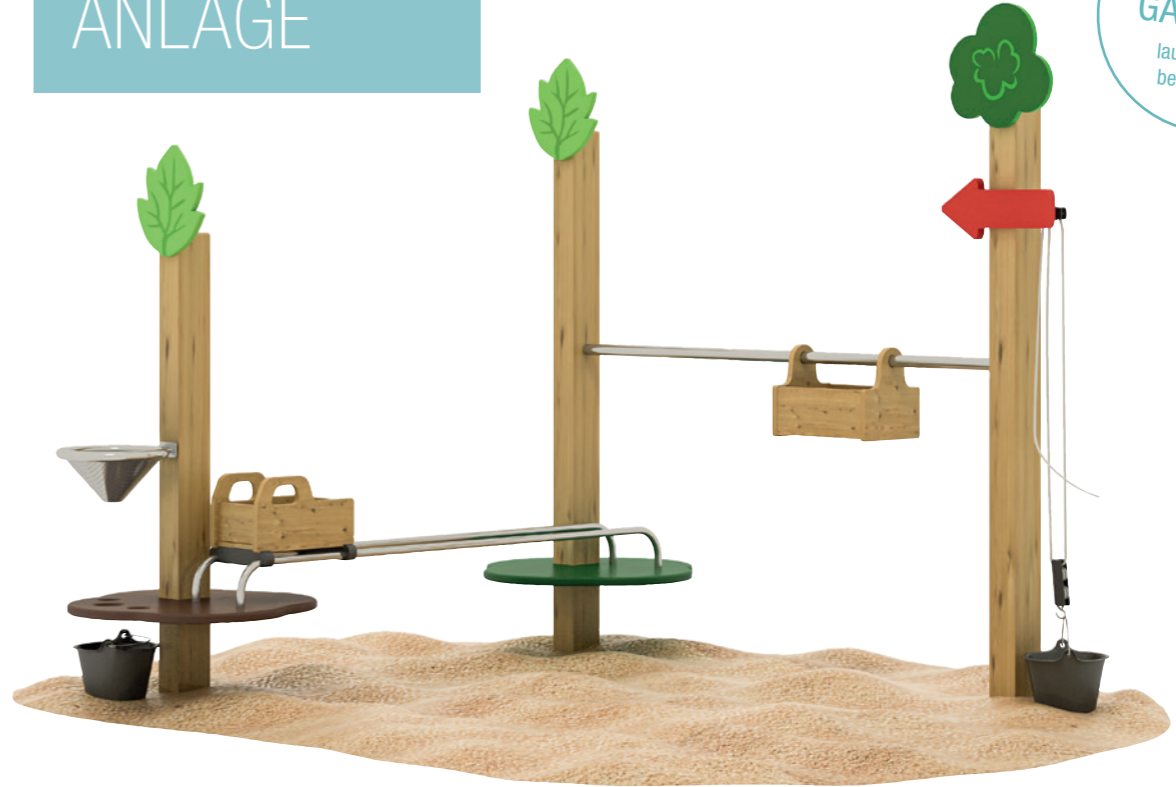

## Sandspielanlage

HW1-S281-A

Mit der Sandspielanlage Baustelle spielen neu erleben.

Mit dem Flaschenzug wird der Sand im Eimer nach oben befördert und dort in den Transportwagen umgeladen. Sofort geht es auf der Schiene hinüber zur Abladestation, wo der LKW bereits wartet. Dieser fährt den Sand dann direkt zur Mischanlage, die den Sand über einen Trichter zurück in den Eimer befördert.

1.595 €

UVP: inkl. gesetzlicher 19% MwSt.;  
Versand (exkl. MwSt.): Stückgut via Spedition  
DEU 95,00 €; AUT 125,00 €; LUX 150,00 €

- Maße (L/B/H): 248 x 235 x 210 cm
- entwickelt und gebaut nach DIN EN 1176
- mit 15 Jahren Hersteller-Garantie
- geeignet für Kinder ab 3 Jahren
- Material: HDPE, Edelstahl, kesseldruckimprägniertes Kiefernholz mit natürlicher Holzöl-Lasur

 DIN EN 1176 getestet und zertifiziert.

Transportwagen

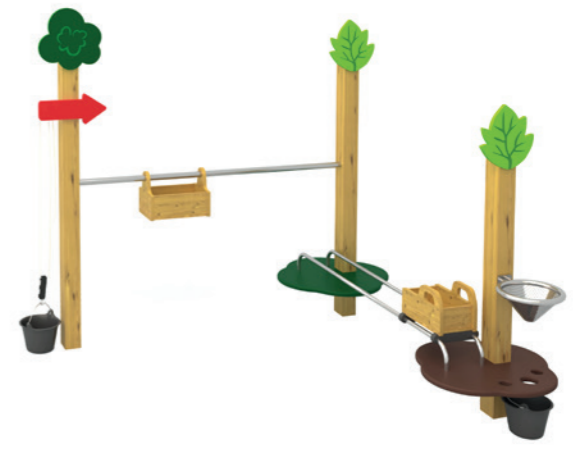
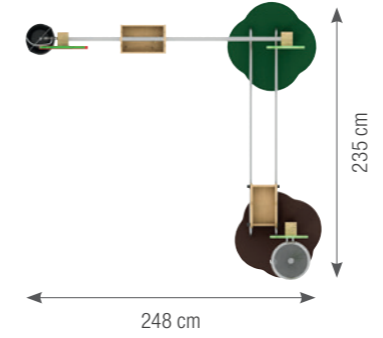

## SPIELANLAGE „SEERÄUBER“

15 JAHRE  
GARANTIE  
laut Garantie-  
bedingungen

NEU

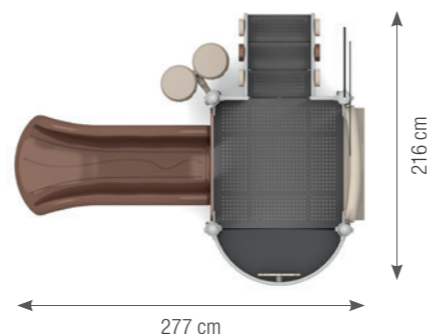

TÜV DIN EN 1176 getestet  
und zertifiziert.

## Spielanlage „Seeräuber“

Die Spielanlage "Seeräuber" entführt kleine Abenteurer im Alter von 1 bis 6 Jahren auf eine fesselnde Reise voller Spaß und Entdeckungen. Mit einer Länge von 2,77 Metern, einer Breite von 2,16 Metern und einer Höhe von 3,39 Metern bietet diese beeindruckende Spielstruktur eine Welt voller Möglichkeiten in kompaktem Design.

Diese spannende Spielanlage kann von bis zu 12 Nutzern gleichzeitig genutzt werden, was sie zu einem idealen Treffpunkt für soziales Miteinander und interaktives Spielen macht. Die Fallhöhe von 0,6 Metern gewährleistet die Sicherheit der kleinen Abenteurer, während der großzügige Platzbedarf von 29 Quadratmetern ausreichend Raum für unbeschwertem Spielspaß bietet.

Die Fläche des Fallraums erstreckt sich über 21,6 Quadratmeter und sorgt somit für zusätzliche Sicherheit. Die Material, aus denen die Spielanlage gefertigt ist, wurden sorgfältig ausgewählt, um Langlebigkeit und Sicherheit zu gewährleisten. Die Verwendung von hochwertigem LLDPE und PE in Kombination mit pulverbeschichtetem Stahl sorgt für Stabilität und eine lange Lebensdauer.

Die Spielanlage "Seeräuber" ist nicht nur robust, sondern auch mit einer Fülle von unterhaltsamen Ausstattungsmerkmalen versehen. Ein Steuerrad ermöglicht es den jungen Kapitänen, ihre eigenen Abenteurer auf den imaginären Meeren zu erleben. Die Doppel-Bongo-Trommel lädt zu rhythmischen Melodien ein und fördert die musikalische Kreativität der Kinder. Die Rutsche bietet nicht nur Nervenkitzel, sondern fördert auch die motorischen Fähigkeiten der kleinen Entdecker.

Diese Spielanlage ist nicht nur ein Ort des Spielens, sondern auch der Fantasie. Sie inspiriert Kinder dazu, sich in verschiedene Rollen zu versetzen, ihre Kreativität auszuleben und gemeinsam mit Freunden spannende Geschichten zu erleben. Die Spielanlage "Seeräuber" ist der perfekte Ort für Kinder, um spielerisch zu lernen, Freundschaften zu knüpfen und grenzenlose Abenteuer zu erleben.

- Maße (LxBxH): 2,77 x 2,16 x 3,39 m
- Material: pulverbeschichteter Stahl, LLDPE, PE, HPL
- Fallschutzraum: 5,8 x 5 m
- Platzbedarf: 29 m<sup>2</sup>, Fallhöhe: 0,6 m
- max. Nutzeranzahl: 12
- geeignet für Kinder von 1 bis 6 Jahren
- mit 15 Jahren Hersteller-Garantie

BS3523-0014BPS

4.429 €

UVP: inkl. gesetzlicher 19% MwSt.;  
Versand (exkl. MwSt.): Stückgut via Spedition  
DEU 150,00 €; AUT 180,00 €;  
LUX 230,00 €



## Spielanlage „Elefant“

Die Spielanlage "Elefant" ist eine fantastische Möglichkeit, Kindern im Alter von 1 bis 6 Jahren stundenlanges Spielen, Lernen und Entdecken zu ermöglichen. Mit seinen großzügigen Maßen von 3,6 m Länge, 1,5 m Breite und 1,8 m Höhe bietet diese robuste Spielstruktur eine sichere und aufregende Umgebung für bis zu 8 kleine Nutzer gleichzeitig.

Die durchdachte Gestaltung dieser Spielanlage berücksichtigt sowohl die Bedürfnisse der jungen Abenteurer als auch die Sicherheit, die Eltern und Betreuer schätzen. Mit einer Fallhöhe von nur 0,6 m und einem Flächenbedarf von 22 m<sup>2</sup> passt die "Elefant"-Spielanlage perfekt in verschiedenste Umgebungen, sei es auf Spielplätzen oder in Kindertagesstätten.

Die Spielanlage bietet eine Vielzahl von spannenden Elementen, die die kindliche Entwicklung fördern. Die integrierte Rutsche sorgt für unvergesslichen Spaß und fördert gleichzeitig die motorischen Fähigkeiten der Kinder. Die Messlatte zum Messen der Körpergröße bietet eine unterhaltsame Möglichkeit, das Wachstum im Auge zu behalten.

Das Motorikpanel regt die Fantasie an und unterstützt die feinmotorische Entwicklung der Kinder. Hier können sie knifflige Aufgaben lösen und ihre kognitiven Fähigkeiten stärken. Der großzügige Spielraum unter der Anlage lädt zum Verstecken und fantasievollen Rollenspielen ein, was die sozialen Fähigkeiten der Kinder fördert.

Mit einer Fläche von 16,1 m<sup>2</sup> im Fallraum bietet die Anlage ausreichend Platz, um etwaige Stürze sicher abzufangen. Eltern können sich beruhigt zurücklehnen, während ihre kleinen Entdecker die Welt der Spielmöglichkeiten erobern.

TÜV DIN EN 1176 getestet und zertifiziert.

NEU

Die Spielanlage "Elefant" ist nicht nur ein Ort des Vergnügens, sondern auch eine Investition in die kindliche Entwicklung. Lassen Sie Ihre Kinder ihre Fantasie entfalten, ihre Fähigkeiten entwickeln und unvergessliche Abenteuer erleben – alles in einer sicheren und ansprechenden Umgebung, die ihnen lange Freude bereiten wird.

- Maße (LxBxH): 3,6 x 1,5 x 1,8 m
- Material: PE, LLDPE, pulverbeschichteter Stahl, kesseldruckimprägniertes Kiefernholz mit natürlicher Holzöl-Lasur
- Fallschutzraum: 6,4 x 3,4 m
- Platzbedarf: 17 m<sup>2</sup>, Fallhöhe: 0,6 m
- max. Nutzeranzahl: 8
- geeignet für Kinder von 1 bis 6 Jahren
- mit 15 Jahren Hersteller-Garantie

TOT3523-0003dCL

3.495 €

UVP: inkl. gesetzlicher 19% MwSt.;  
Versand (exkl. MwSt.): Stückgut via Spedition  
DEU 150,00 €; AUT 180,00 €; LUX 230,00 €

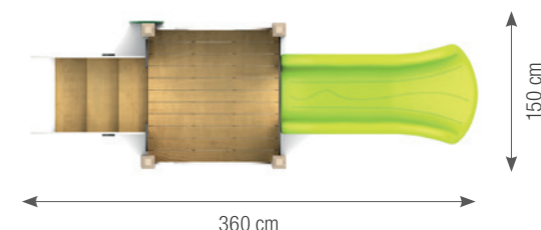



# KLETTERHÜTTE

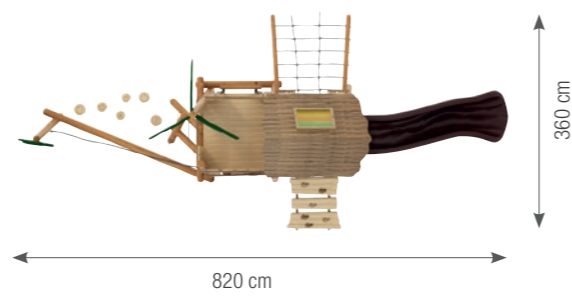

**15 JAHRE GARANTIE**  
laut Garantiebedingungen



## Kletterhütte

Sonne, Strand, Palmen und kristallklares Wasser – die Kletterhütte sorgt direkt für Urlaubsstimmung und besticht nicht nur durch ihr einzigartiges Design sondern auch durch die umfangreichen Spielmöglichkeiten.

Durch die farbenfrohen und bruchsichereren Dachfenster aus hochstrapazierfähigem Polycarbonat, erstrahlt das Innere der Hütte in bunten Farben. Mit Rutsche, Kletternetz, Kletterwand, Balancierpfad und Balancierbalken können mehrere Kinder gleichzeitig spielen und toben.

Bei der Auswahl der verwendeten Material wurde besonderer Wert auf eine lange Haltbarkeit gelegt. Für den Bau verwenden wir Tali. Tali ist eine Holzart, die erfolgreich eingesetzt wird, wenn es gilt hohen Belastungen und Witterungseinflüssen zu trotzen. So wird Tali beim Bau von schwer beanspruchten Böden, Teilen von Brücken, Kai-Anlagen und Pontons sowie Fachwerk, Pfosten, Zäune, Pavillons, Schwellen und Gartenbänke sowie für den Bau von Waggon-Böden verwendet.

- entwickelt und gebaut nach DIN EN 1176
- mit 15 Jahren Hersteller-Garantie
- geeignet für Kinder ab 3 Jahren
- Material: Tali, HDPE, Edelstahl, kesseldruckimprägniertes Kiefernholz mit natürlicher Holzöl-Lasur, Polycarbonat

HW1-S289-A

**14.995 €**

UVP: inkl. gesetzlicher 19% MwSt.;  
Versand (exkl. MwSt.): Stückgut via Spedition  
DEU 290,00 €; AUT 390,00 €; LUX 590,00 €

DIN EN 1176 getestet und zertifiziert.

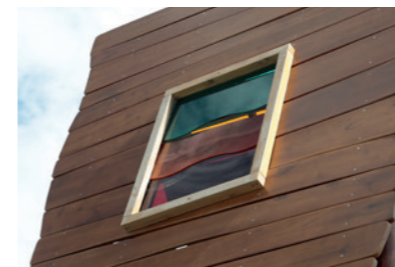
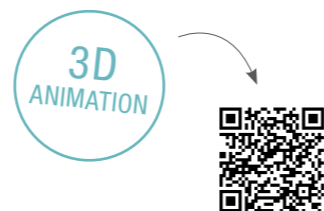

# PIRATENSCHIFF, 3-TEILIG

15 JAHRE  
GARANTIE  
laut Garantie-  
bedingungen

3D  
ANIMATION



Spielgeräte

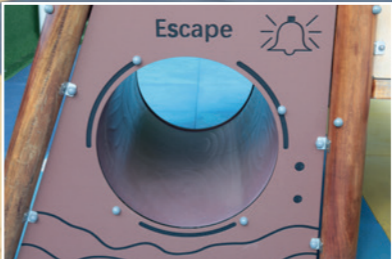

Spielgeräte

# PIRATEN-SCHIFF

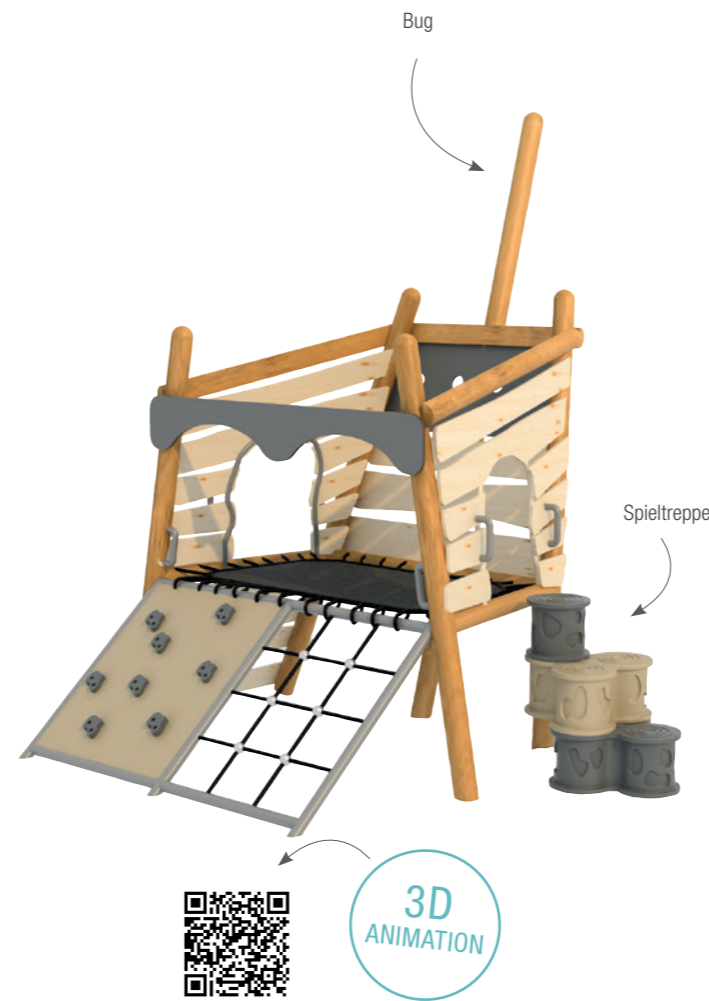
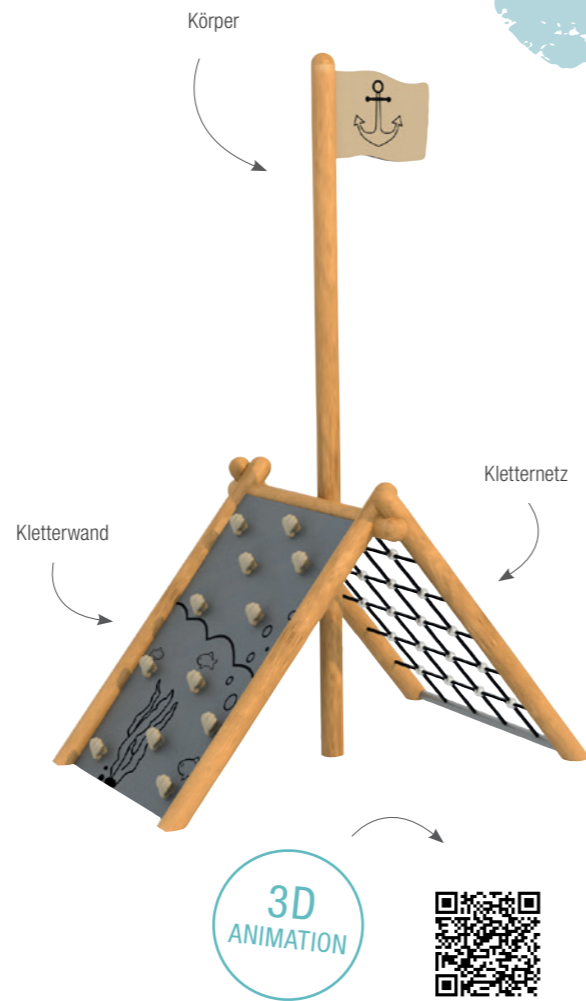
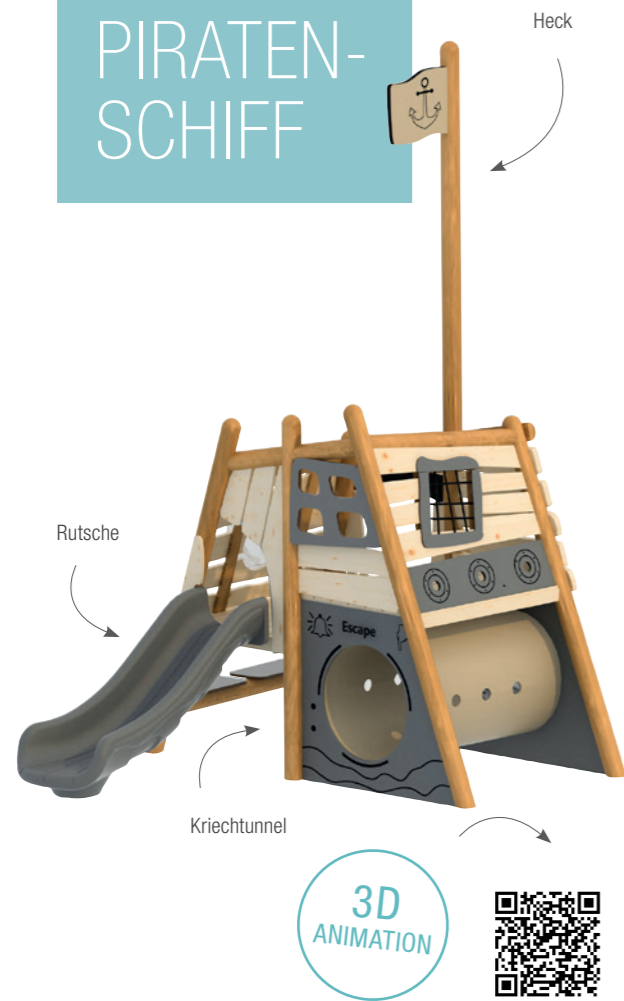

## Piratenschiff – Körper

Ob über die Kletterwand oder das Kletternetz. Hier trainieren die Kleinen Koordination und Geschicklichkeit.

- ausgestattet mit zwei Fläche zum Klettern
- Maße (L/B/H): 175 x 250 x 360 cm

HW1-S287-A

3.995 €

UVP: inkl. gesetzlicher 19% MwSt.;  
Versand (exkl. MwSt.): Stückgut via Spedition  
DEU 195,00 €; AUT 290,00 €; LUX 390,00 €

## Piratenschiff – Komplett-Set

Mit diesem dreiteiligen Spielgerät erkunden die kleinen Piraten die sieben Weltmeere und begeben sich auf eine lange Reise mit vielen Abenteuern. Das Piratenschiff besteht aus drei einzelnen Spielgeräten – jedes dieser Elemente bietet den Kindern vielfältige Möglichkeiten zum Spielen und Entdecken.

- entwickelt und gebaut nach DIN EN 1176
- 15 Jahre Hersteller-Garantie
- geeignet für Kinder ab 3 Jahre
- Material: Tuli, HDPE, Edelstahl, kesseldruckimprägniertes Kiefernholz mit natürlicher Holzöl-Lasur

HW1-S286-A + HW1-S288-A + HW1-S287-A

19.985 €

UVP: inkl. gesetzlicher 19% MwSt.;  
Versand (exkl. MwSt.): Stückgut via Spedition  
DEU 290,00 €; AUT 390,00 €; LUX 590,00 €

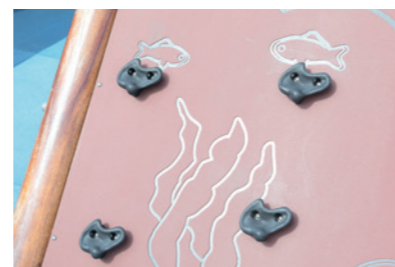

Bullauge porthole



## Piratenschiff – Bug

- ausgestattet mit einem Kletternetz, einer Kletterwand und zwei Spieltreppen
- Maße (L/B/H): 330 x 330 x 350 cm

HW1-S286-A

5.995 €

UVP: inkl. gesetzlicher 19% MwSt.;  
Versand (exkl. MwSt.): Stückgut via Spedition  
DEU 195,00 €; AUT 290,00 €; LUX 390,00 €



## Piratenschiff – Heck

- ausgestattet mit einem Bullauge, Rutsche, Kriechtunnel und Kletterrampe
- Maße (L/B/H): 320 x 450 x 455 cm

HW1-S288-A

9.995 €

UVP: inkl. gesetzlicher 19% MwSt.;  
Versand (exkl. MwSt.): Stückgut via Spedition  
DEU 195,00 €; AUT 290,00 €; LUX 390,00 €

# SEGELSCHIFF „BERLIN“

3D  
ANIMATION



## Spielgerät – Segelschiff „Berlin“

HW1-BL22008-A

12.995 €

Ob Weltumsegelung oder die Jagd nach dem verschwundenen Piratenschatz – die „Berlin“ bietet mit Kletternetz, Rutsche, Fernrohr und Steuerrad den Kindern ein umfassendes und aufregendes Spielerlebnis.

UVP: inkl. gesetzlicher 19% MwSt.;  
Versand (exkl. MwSt.): Stückgut via Spedition  
DEU 290,00 €; AUT 390,00 €; LUX 590,00 €

Bei der Auswahl der verwendeten Material wurde besonderer Wert auf eine lange Haltbarkeit gelegt. Für den Bau verwenden wir Tali. Tali ist eine Holzart, die erfolgreich eingesetzt wird, wenn es gilt hohen Belastungen und Witterungseinflüssen zu trotzen. So wird Tali beim Bau von schwer beanspruchten Böden, Teile von Brücken, Kai-Anlagen und Pontons sowie Fachwerk, Pfosten, Zäune, Pavillons, Schwellen und Gartenbänke sowie für den Bau von Waggon-Böden verwendet.

 DIN EN 1176 getestet und zertifiziert.

- entwickelt und gebaut nach DIN EN 1176
- 15 Jahre Hersteller-Garantie
- geeignet für Kinder ab 3 Jahren
- Materialien: Tali, HDPE, Edelstahl, kesseldruckimprägniertes Kiefernholz mit natürlicher Holzöl-Lasur

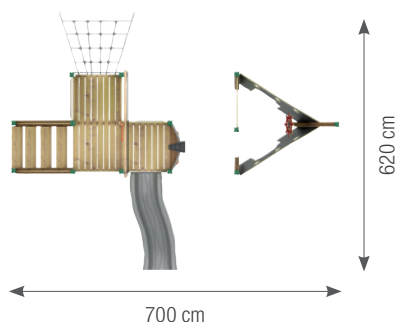



## SPIELHAUS KAUFLADEN

10 JAHRE GARANTIE

### Spielhaus Kaufladen

Spielhaus, Raumtrenner und Aufbewahrungssystem in einem. Inklusive robustem Stoffdach und 10 Ablagefächern für Spiele, Bücher oder Zubehör für Kaufladen oder Supermarkt. Die neutrale Gestaltung des Spielhauses lässt viel Freiraum für die eigene Kreativität und passende Dekoelemente.

- Maße (L/B/H): 169 x 111 x 142 cm
- Material: Pappel-Multiplex mit Melaminbeschichtung, Ahorn-Optik, Stoffdach (18% Leinen, 46% Baumwolle, 36% Ramie)

KB1-NWA028-A

829 €

UVP: inkl. gesetzlicher 19% MwSt.;  
Versand (exkl. MwSt.): Stückgut via Spedition  
DEU 95,00 €; AUT 110,00 €; LUX 135,00 €

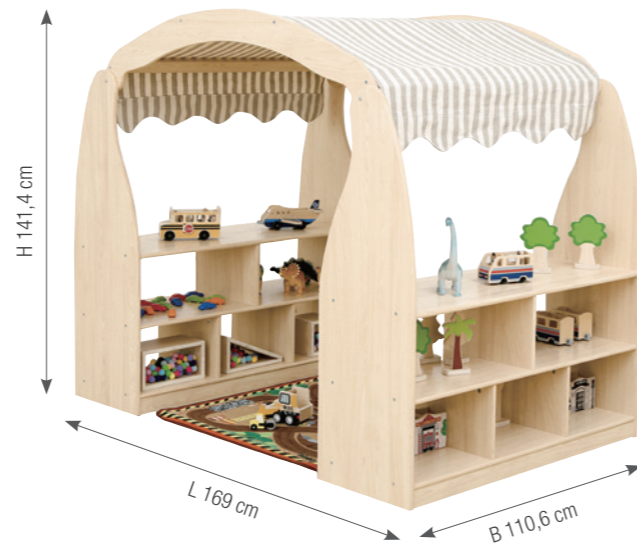
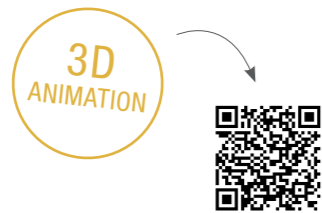

### Kuschelhöhle

Ob zum Relaxen, Lesen oder Spielen - diese Höhle bietet einen idealen Platz für viele Aktivitäten. Auch zum Rollenspiel geeignet. Lieferung ohne Kissen.

- Inhalt: 1 Kuschelhöhle, 1 Sitzpolster (lose Bodenmatte), 1 Stoffdach
- Maße (L/B/H): 110 x 110 x 143 cm
- Material: Pappel-Multiplex mit Melaminbeschichtung, Kunstleder, Schaumstoff, Stoffach (Leinen/Baumwolle)

KB6-AZ161016-V02-46-A

895 €

UVP: inkl. gesetzlicher 19% MwSt.;  
Versand (exkl. MwSt.): Stückgut via Spedition  
DEU 95,00 €; AUT 110,00 €; LUX 135,00 €



10 JAHRE GARANTIE

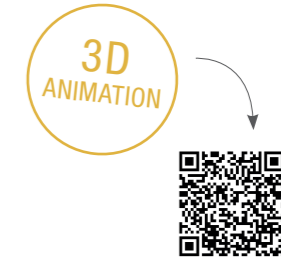

# LESEECKE BAUM



## Lesecke Baum

Diese Lesecke in Form eines Baumes ist ein Highlight für jeden Gruppenraum, denn das Bücherregal kombiniert ausreichend Stauraum mit gemütlicher Sitzlandschaft. Ideal für den Morgenkreis oder als Rückzugsort, um in Büchern zu stöbern.

Das Stoffdach und der Teppich sind im Lieferumfang enthalten und verleihen der Lesecke einen richtigen Wohlgefühlcharakter. Hier kommen Kinder gern zusammen, spielen, schauen Bücher an und verbringen gern Zeit miteinander.

Die Äste lassen sich mit saisonalen oder thematischen Bastelarbeiten gestalten.

- ideal für den Morgenkreis
- mit viel Stauraum für Bücher, Spielzeug uvm.
- inklusive Stoffdach und Teppich
- Material: Pappel-Multiplex mit Melaminbeschichtung, Ahorn-Optik, Stoff
- Maße (L/B/H): 110 x 110 x 176 cm
- Sitztiefe 28 cm, Sitzhöhe 24 cm, Sitzbreite 38 cm
- Maße Teppich (L/B/H): 200 x 200 cm

KB1-PRNA013-V02-30-A

995 €

UVP: inkl. gesetzlicher 19% MwSt.;  
Versand (exkl. MwSt.): Stückgut via Spedition  
DEU 95,00 €; AUT 115,00 €; LUX 135,00 €

10 JAHRE  
GARANTIE

3D  
ANIMATION

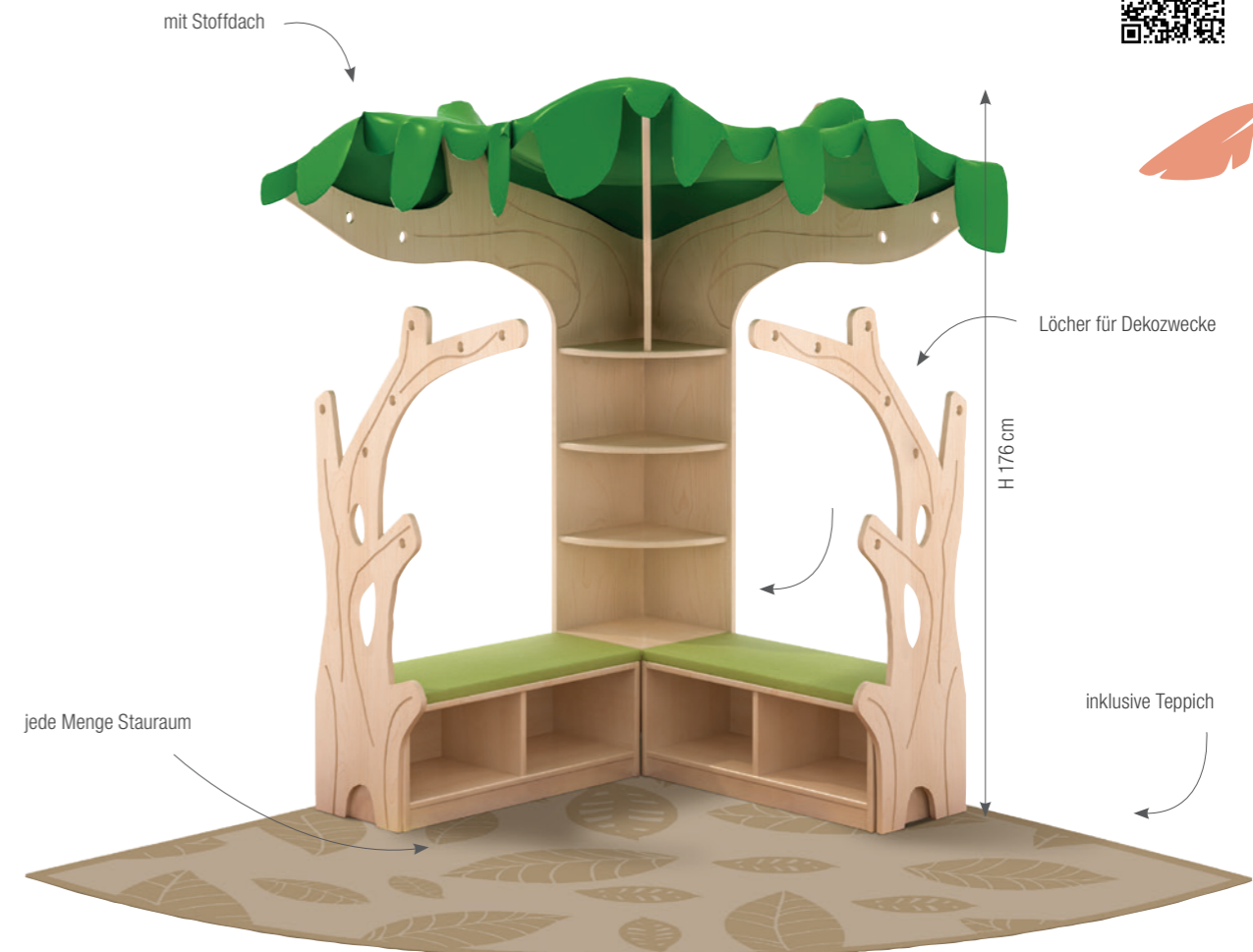



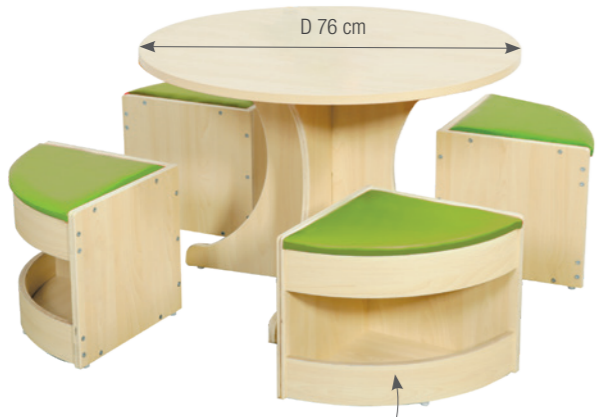

### Sitzgruppe, 5-tlg.

Diese Sitzgruppe sorgt für ein gemütliches Beisammensein. In den 4 Hockern ist zudem noch Platz, um Kleinigkeiten wie Bücher, Spielzeug uvm. zu verstauen. Die Sitzgruppe eignet sich hervorragend, um gemeinsam zu essen, zu plaudern, zu basteln und zu malen oder einfach nur zum Spaß haben. Werden die Hocker nicht benötigt, können sie platzsparend unter den Tisch geschoben werden. Sitzfläche mit Schaumstoff und Kunstlederbezug.

- Material: Pappel-Multiplex mit Melaminbeschichtung, Ahorn-Optik, Kunstleder, PU-Schaumstoff
- Maße (D/H): 76 x 51 cm
- Sitzhöhe: 30 cm

KB4-NX15001

495 €

UVP: inkl. gesetzlicher 19% MwSt.;  
Versand (exkl. MwSt.): DHL Sperrgut  
DEU 49,00 €; AUT 59,00 €; LUX 59,00 €

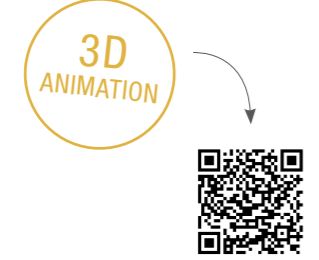

Platz für Spielzeug,  
Bücher und Spiele



10 JAHRE  
GARANTIE



## BÜCHERKISTE FROSCH

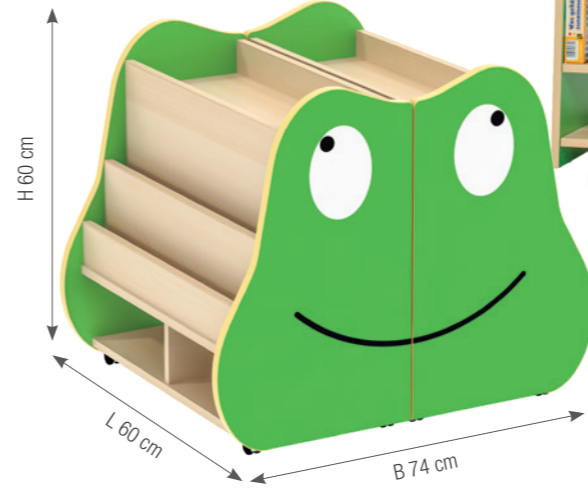

3D  
ANIMATION



10 JAHRE  
GARANTIE

extra Stauraum für weitere  
Bücher, Spiele und Co.

### Bücherkiste Frosch, fahr- & klappbar

Diese tierische Bücherkiste bietet sehr viel Stauraum. Klappt die Bücherkiste auf um Spielzeug, Spiele oder weitere Bücher zu verstauen. Mit 4 Lenkrollen (2 feststellbar). Ohne Verbinder, sodass die Regalteile auch separat gestellt werden können. Mit 10 Außen- und 6 Innenfächern.

- Material: beschichtete Spanplatte mit ABS-Kante
- Maße (L/B/H): 60 x 74 x 60 cm

KB1-PS003-V03-A

379 €

UVP: inkl. gesetzlicher 19% MwSt.;  
Versand (exkl. MwSt.): DHL  
DEU 24,95 €; AUT 47,00 €; LUX 47,00 €



mit 4 Lenkrollen



## BÜCHERKISTE



3D ANIMATION



Bücherkiste Giraffe, fahrbar

KB1-PS033-A

189 €

UVP: inkl. gesetzlicher 19% MwSt.;  
Versand (exkl. MwSt.): DHL  
DEU 9,95 €; AUT 17,00 €; LUX 17,00 €

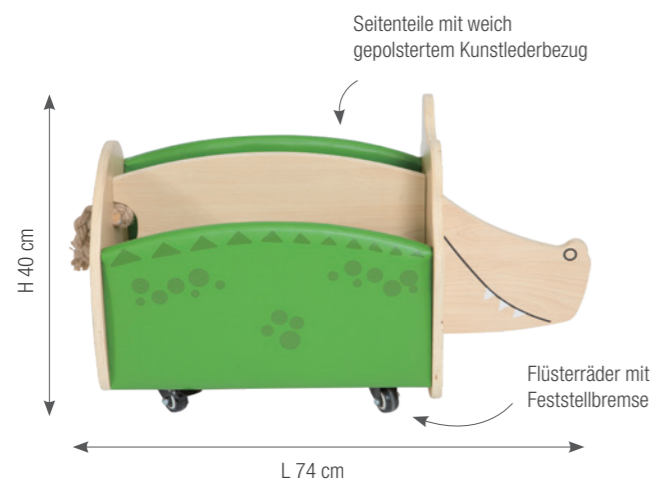

## Bücherkiste

Tierische Bücherkisten mit je 4 Lenkrollen (2 feststellbar) und zwei Fächern. Handlich und ein toller Blickfang für den Gruppenraum oder Zuhause. Auch für Spielzeug geeignet.

- Material: Pappel-Multiplex mit Melaminbeschichtung, Ahorn-Optik, Kunstleder
- Maße Giraffe (L/B/H): 70 x 38 x 64 cm
- Maße Krokodil (L/B/H): 74 x 39 x 40 cm



3D ANIMATION



Bücherkiste Krokodil, fahrbar

KB1-PS030-A

189 €

UVP: inkl. gesetzlicher 19% MwSt.;  
Versand (exkl. MwSt.): DHL  
DEU 9,95 €; AUT 17,00 €; LUX 17,00 €

## KLEIDERWAGEN, MOBIL



H 100 cm

L 60 cm

B 40 cm



mit Außenspiegel,  
Kleiderstange und 4 Rollen

## Kleiderwagen, mobil

Mobiler Kleiderwagen mit vier Lenkrollen und Feststellbremse, einer Kleiderstange und einem Spiegel. Ideal für den Gruppenraum oder den Flurbereich. Das Brett über der Kleiderstange kann als Ablage verwendet werden.

- Material: Pappel-Multiplex, Acrylspiegel, Metall
- Maße (L/B/H): 60 x 40 x 100 cm

KB1-0111-V02-A

269 €

UVP: inkl. gesetzlicher 19% MwSt.;  
Versand (exkl. MwSt.): DHL  
DEU 19,00 €; AUT 29,00 €; LUX 29,00 €

3D ANIMATION



10 JAHRE GARANTIE

# SPIEL- UND LESECKE

10 JAHRE GARANTIE



## Spiel- und Leseecke

Gemütliche Leseecke mit Wohlgefühlcharakter und jeder Menge Stauraum für Bücher und Spielzeug. Hier lässt es sich super relaxen und lesen. Auch für zwei Kinder bietet die Leseecke genug Platz. Inklusive Stoffschal und Sitzpolster.

- Material: Pappel-Multiplex mit Melaminbeschichtung, Ahorn-Optik, Kunstleder, Schaumstoff, Stoffdach
- Maße (L/B/H): 112 x 40 x 130 cm
- Sitzhöhe: 45 cm

KB5-NWAC002-A

529 €

UVP: inkl. gesetzlicher 19% MwSt.;  
Versand (exkl. MwSt.): DHL  
DEU 24,90 €; AUT 44,00 €; LUX 44,00 €

3D ANIMATION



## Bücherwagen Pilz

Die fahrbare Bücherkiste bietet mit ihren sechs Fächern viel Stauraum für Bücher, Spielzeug und Spiele. Die geräuscharmen und leichten Rollen ermöglichen schnellen Transport an den richtigen Platz. Dank der integrierten Feststellbremse lässt sich die Bücherkiste sicher abstellen.

- Material: beschichtete Spanplatte, Ahorn-Optik
- Maße (L/B/H): 60 x 58 x 61 cm

KB1-PS004-V03-A

279 €

UVP: inkl. gesetzlicher 19% MwSt.;  
Versand (exkl. MwSt.): DHL Sperrgut  
DEU 39,00 €; AUT 59,00 €; LUX 59,00 €

10 JAHRE GARANTIE

3D ANIMATION

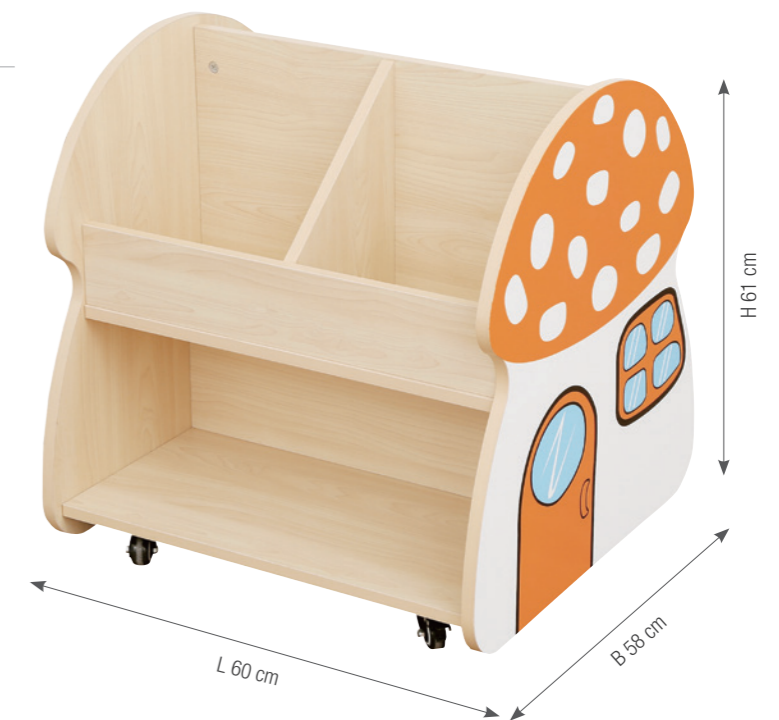



10 JAHRE GARANTIE

# WANDELEMENT MIT SPIEGEL



## Wandelement mit Spiegel

Mit diesen Wandelementen könnt ihr in die unterschiedlichsten Rollen schlüpfen. Ideal für den Gruppenraum, den Flur-, Eingangs- oder Wartebereich.

- Material: Pappel-Multiplex mit Melaminbeschichtung, Ahorn-Optik, Acrylspiegel
- Maße (L/B): 94 x 40 cm
- Materialstärke: 1,5 cm

99 €

UVP: inkl. gesetzlicher 19% MwSt.;  
Versand (exkl. MwSt.): DHL  
DEU 9,95 €; AUT 14,90 €; LUX 14,90 €



Spiegel Wiesentiere

GP1-12033-V01

Spiegel Berufe

GP1-12034-V01

Spiegel Safari-Tiere

GP1-12035-V01

10 JAHRE GARANTIE



extra viel Stauraum

inklusive Rollen mit Feststellbremse

### Regalkombination mit Tafeln

Regalkombination mit 5 Fächern, einer Kreidetafel und einer Magnettafel. Beidseitig nutzbar. Passende Kunststoffboxen für Ablagefächer separat erhältlich. Inklusive Rollen mit Feststellbremse.

- Material: Pappel-Multiplex mit Melaminbeschichtung, Ahorn-Optik, HPL, Magnettafel
- Maße (L/B/H): 80 x 40 x 105 cm

KB1-MT001-V05-A

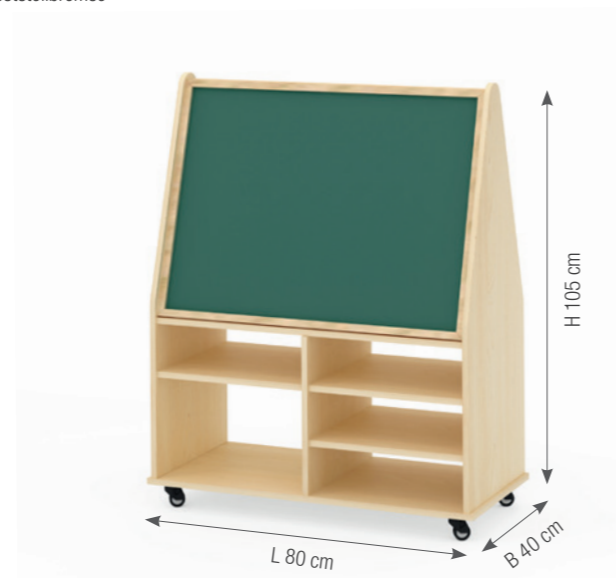

429 €

UVP: inkl. gesetzlicher 19% MwSt.;  
Versand (exkl. MwSt.): Stückgut via Spedition  
DEU 95,00 €; AUT 115,00 €; LUX 135,00 €

3D ANIMATION



### INDOOR-SPIELHAUS

10 JAHRE GARANTIE

### Indoor-Spielhaus

Ein Spielhaus für den Innenbereich, welches gleichzeitig als Ruhezone und Rückzugsort verwendet werden kann. Kinder können problemlos über die Seitenbegrenzungen schauen. Der hintere Teil ist mit Kunststoff verkleidet, so kommt auch genug Licht ins Haus. Lieferung inklusive Matratze.

- Material: Multiplex-Sperrholz, Kunststoff, Bambus
- Maße (L/B/H): 156 x 105 x 110 cm

GP2-NWA001-V01

1.290 €

UVP: inkl. gesetzlicher 19% MwSt.;  
Versand (exkl. MwSt.): Stückgut via Spedition  
DEU 95,00 €; AUT 115,00 €; LUX 135,00 €

3D ANIMATION



Rückseite mit durchsichtiger Kunststoffwand



L 156 cm

H 110 cm

# MOBILE MALTAFFEL

10 JAHRE GARANTIE



transparente Fläche

Papier



## Mobile Maltaffel

Mobile Maltaffel für kleine Künstler. Ob auf Papier oder auf der transparenten Fläche – hier können Kinder ihrer Kreativität freien Lauf lassen. Mit reichlich Platz für Malutensilien. Rollen mit Feststellbremse.

- Alter: ab 3 Jahre
- Material: Pappel-Multiplex mit Melaminbeschichtung, Polycarbonat, Kunststoff, Stahl
- passend für Papierrollen: 50 cm x 25 m
- Maße (L/B/H): 123 x 70 x 130 cm

KB1-ES029-A

629 €

UVP: inkl. gesetzlicher 19% MwSt.;  
Versand (exkl. MwSt.): Stückgut via Spedition  
DEU 95,00 €; AUT 110,00 €; LUX 135,00 €

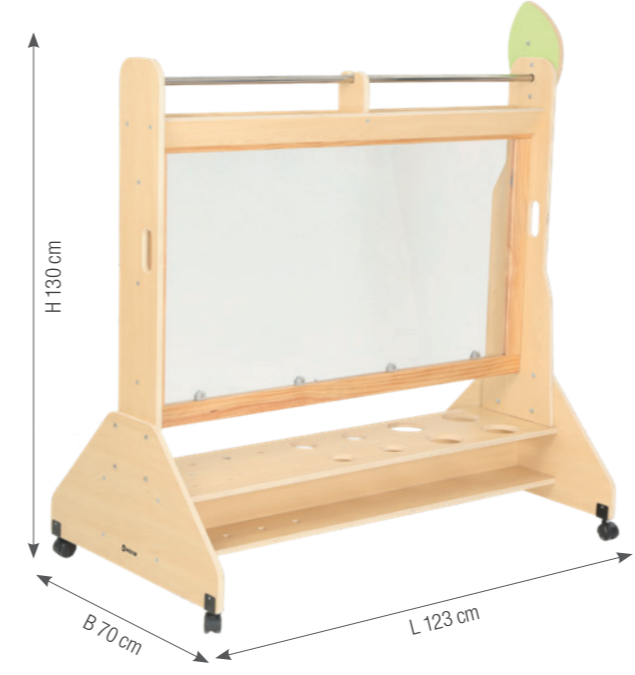

viel Platz für Malutensilien

einfacher Wechselmechanismus für den Austausch der Papierrollen



3D ANIMATION





10 JAHRE  
GARANTIE

## Stiefelwagen „Kleine Raupe“

Der fahrbare Stiefelwagen bietet Platz für 24 Paar Stiefel. Ideal für den Eingangsbereich im Kindergarten. Die Kinder werden mit Freude ihre Stiefel auf die Füße der Raupe stecken.

- Material: Pappel-Multiplex, melaminbeschichtet, Ahorn-Optik; Kiefer-Massivholz, lackiert; Rollen aus Kunststoff mit Feststellbremse
- Maße (L/B/H): 78 x 43 x 105 cm

KB1-DG007-A

329 €

UVP: inkl. gesetzlicher 19% MwSt.;  
Versand (exkl. MwSt.): DHL  
DEU 14,95 €; AUT 29,00 €; LUX 29,00 €

3D  
ANIMATION

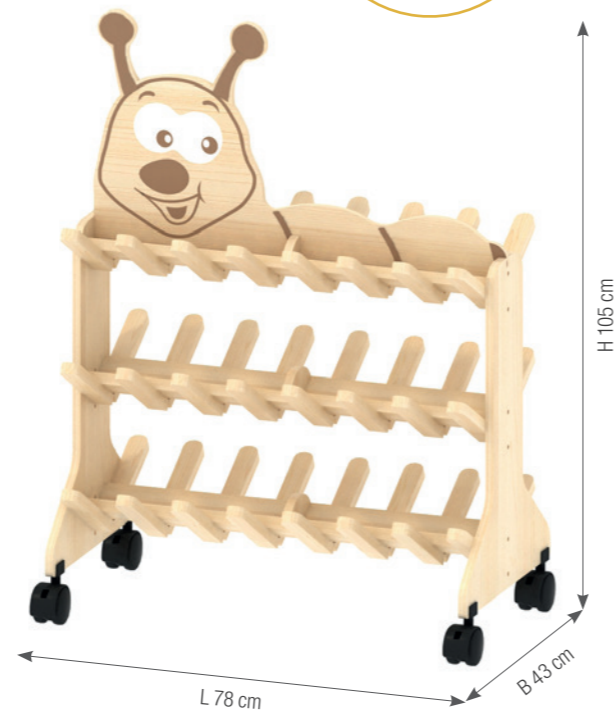

SPIEL-  
PODESTE

10 JAHRE  
GARANTIE

# SPIEL- PODESTE



## Spielpodeste-Set

Ausgestattet mit robustem Teppichbelag, bruchsicherem Spiegel und durchsichtigem Boden, bietet diese Spiellandschaft mehreren Kindern gleichzeitig genug Platz zum Toben, Entdecken und Wohlfühlen. Die einzelnen Podeste sind variabel einsetzbar und bieten für jeden Raum die passende Lösung.

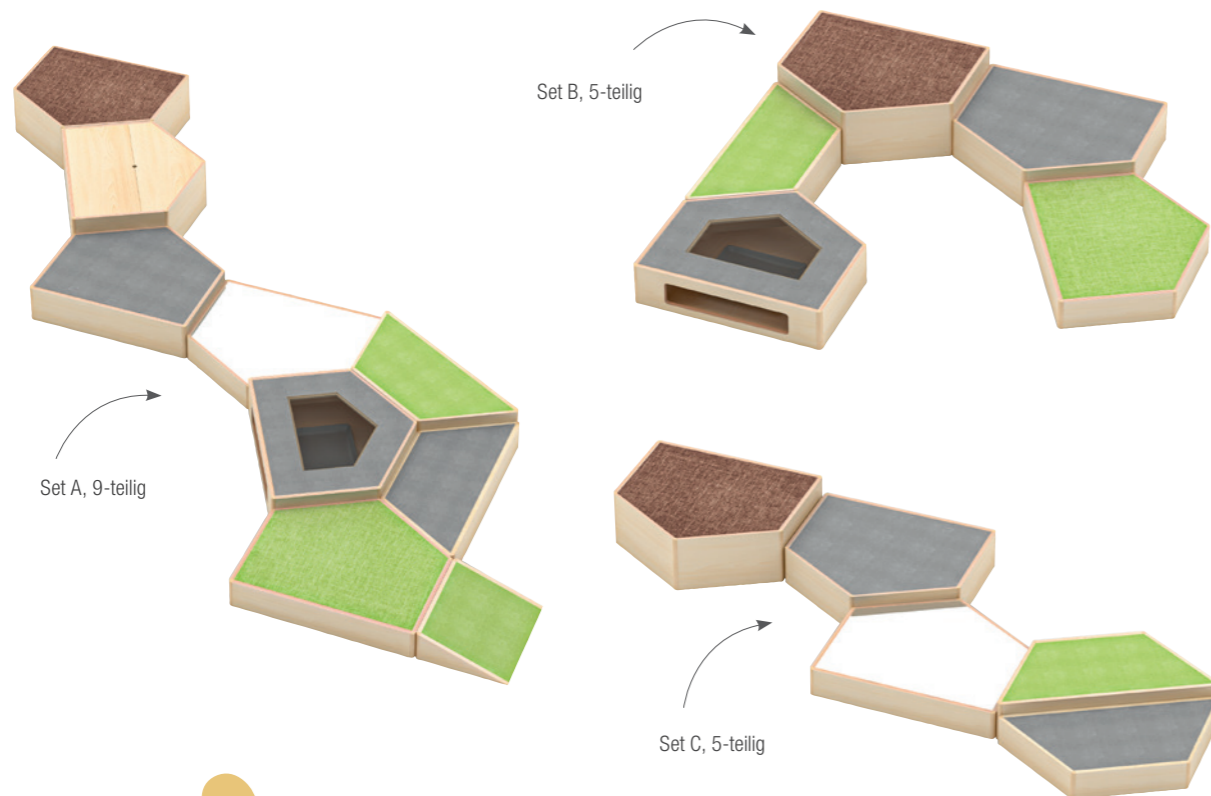

## Set A, 9-teilig

Set A besteht aus:

- 1x fünfeckiges Podest mit dunkelbraunem Teppich  
Maße (L/B/H): 79 x 69 x 30 cm
- 1x fünfeckiges Podest mit Beobachtungsfenster und Stauraum  
Maße (L/B/H): 79 x 69 x 20 cm
- 1x fünfeckiges Podest mit grauem Teppich  
Maße (L/B/H): 79 x 69 x 20 cm
- 1x fünfeckiges Podest mit grünem Teppich  
Maße (L/B/H): 79 x 69 x 15 cm
- 1x Trapezboden mit grünem Teppich  
Maße (L/B/H): 90 x 40 x 20 cm
- 1x Trapezboden mit grauem Teppich  
Maße (L/B/H): 90 x 40 x 15 cm
- 1x fünfeckiges Podest mit Stauraum für Bücher, Spielzeug uvm.  
Maße (L/B/H): 79 x 69 x 30 cm
- 1x fünfeckiges Podest mit Spiegel  
Maße (L/B/H): 79 x 69 x 15 cm
- 1x Podest Rampe mit grünem Teppich  
Maße (L/B/H): 40 x 46 x 15 cm

GP1-4236A-A

10 JAHRE  
GARANTIE

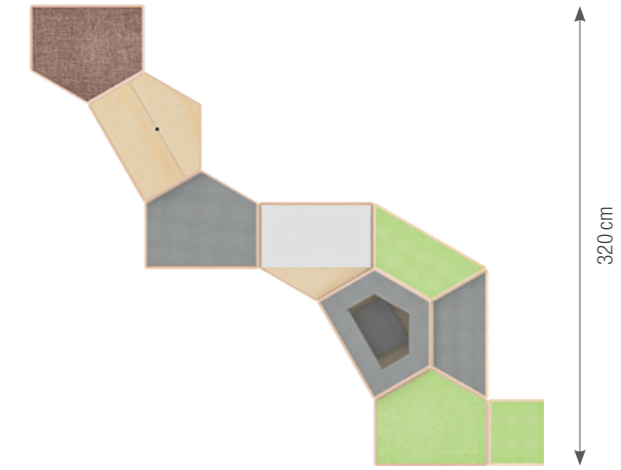

360 cm

320 cm

1.895 €

UVP: inkl. gesetzlicher 19% MwSt.;  
Versand (exkl. MwSt.): Stückgut via Spedition  
DEU 95,00 €; AUT 115,00 €; LUX 135,00 €

3D  
ANIMATION







### Set B, 5-teilig

Set B besteht aus:

- 1x fünfeckiges Podest mit Beobachtungsfenster und Stauraum  
Maße (L/B/H): 79 x 69 x 20 cm
- 1x Trapezboden mit grünem Teppich  
Maße (L/B/H): 90 x 40 x 20 cm
- 1x fünfeckiges Podest mit grünem Teppich  
Maße (L/B/H): 79 x 69 x 15 cm
- 1x fünfeckiges Podest mit grauem Teppich  
Maße (L/B/H): 79 x 69 x 20 cm
- 1x fünfeckiges Podest mit dunkelbraunem Teppich  
Maße (L/B/H): 79 x 69 x 30 cm

GP1-4236B-A

1.195 €

UVP: inkl. gesetzlicher 19% MwSt.;  
Versand (exkl. MwSt.): Stückgut via Spedition  
DEU 95,00 €; AUT 115,00 €; LUX 135,00 €

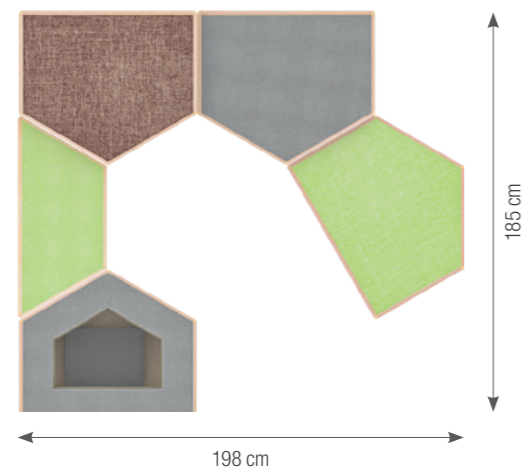

### Set C, 5-teilig

Set C besteht aus:

- 1x fünfeckiges Podest mit dunkelbraunem Teppich  
Maße (L/B/H): 79 x 69 x 30 cm
- 1x fünfeckiges Podest mit Spiegel  
Maße (L/B/H): 79 x 69 x 15 cm
- 1x fünfeckiges Podest mit grauem Teppich  
Maße (L/B/H): 79 x 69 x 20 cm
- 1x Trapezboden mit grauem Teppich  
Maße (L/B/H): 90 x 40 x 15 cm
- 1x Trapezboden mit grünem Teppich  
Maße (L/B/H): 90 x 40 x 20 cm

GP1-4236C-A

1.195 €

UVP: inkl. gesetzlicher 19% MwSt.;  
Versand (exkl. MwSt.): Stückgut via Spedition  
DEU 95,00 €; AUT 115,00 €; LUX 135,00 €

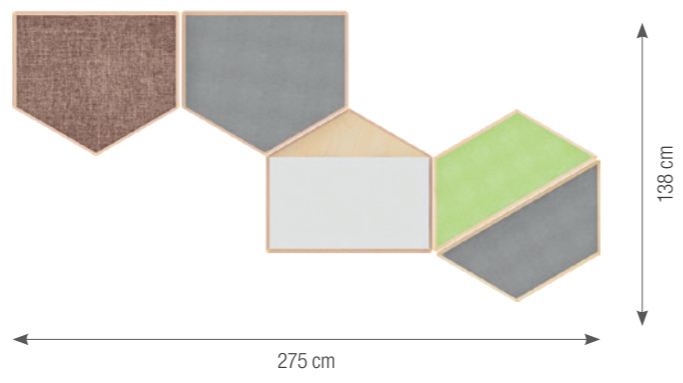

fünfeckiges Podest mit Stauraum



fünfeckiges Podest mit Beobachtungsfenster und Stauraum



Podest Rampe mit grünem Teppich



fünfeckiges Podest mit dunkelbraunem Teppich

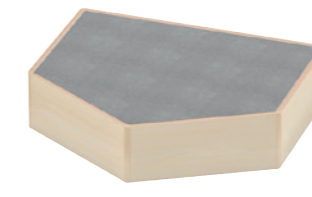

fünfeckiges Podest mit grauem Teppich



fünfeckiges Podest mit grünem Teppich



fünfeckiges Podest mit Spiegel



trapezförmiges Podest mit grauem Teppich



trapezförmiges Podest mit grünem Teppich



10 JAHRE GARANTIE



10 JAHRE GARANTIE

## Getränkewagen

Getränkewagen mit Platz für zwei große Getränkespender und reichlich Stauraum für viele Becher und Tassen. Mittels der seitlich angebrachten Griffe und den leichten und leisen Rollen lässt sich der Getränkewagen mühelos an die gewünschte Stelle bewegen. Mit 4 Rollen mit Feststellbremse.

- Material: Pappel-Multiplex mit Melaminbeschichtung, Ahorn-Optik
- Maße (L/B/H): 89 x 39 x 83 cm

KB1-GM005-A

329 €

UVP: inkl. gesetzlicher 19% MwSt.;  
Versand (exkl. MwSt.): DHL  
DEU 14,95 €; AUT 29,00 €; LUX 29,00 €

3D ANIMATION



10 JAHRE GARANTIE



MÖBELSERIE  
OWLAF

# DAS IST OWLAF

10 JAHRE  
GARANTIE



Möbelserie Owlaf

Möbelserie Owlaf

## Owlaf – unsere Möbelserie

Owlaf wurde speziell für den Einsatz in der Kinderbetreuung entworfen. Seine moderne Form, die superstabile, langlebige Konstruktion und die Auswahl pflegeleichter, nachhaltiger Material, werden den heutigen Anforderungen an Kindermöbeln gerecht.

 DIN EN 1729 getestet und zertifiziert.

Kunststoff-Gleiter schonen den Boden und vermeiden Kratzer

Abgerundete Ecken und Kanten vermeiden Verletzungen

Ahorn-Optik



# MUSTERSTUHL OWLAF



MUSTER



## Muster-Stuhl – Größe frei wählbar

MUSTERSTUHL

- Material: Pappel-Multiplex (11 mm), Ahorn-Optik
- pulverbeschichtete Stahlrohr-Unterkonstruktion:  
Durchmesser: 32 mm
- Sitzhöhe: 26 cm / 31 cm / 35 cm / 38 cm / 43 cm
- getestet und sicher nach DIN EN 1729

49 €\*

Versand (exkl. MwSt.): DHL  
DEU 9,95 €; AUT 12,90 €; LUX 12,90 €

\* Für den Musterstuhl erfolgt die Berechnung einer Aufwandsentschädigung in Höhe von 49 EUR, zzgl. MwSt., Bestellbar jeweils begrenzt auf 1 Stück je Stuhl.

10 JAHRE  
GARANTIE



## Muster-Tisch – Modell frei wählbar

MUSTERTISCH

- Material: Spanplatte (28 mm), Ahorn-Optik,
- Kantenschutz: Kunststoff
- höhenverstellbare Metallbeine
- auch verfügbar mit besonders strapazierbarer HPL-Oberfläche (High Pressure Laminate)
- getestet und sicher nach DIN EN 1729

99 €\*

Versand (exkl. MwSt.): DHL  
DEU 39,95 €; AUT 59,00 €; LUX 59,00 €

Sonderfall: Tisch rund, 120 cm  
Versand (exkl. MwSt.): Stückgut via Spedition  
DEU 95,00 €; AUT 110,00 €; LUX 135,00 €

\* Für den Mustertisch erfolgt die Berechnung einer Aufwandsentschädigung in Höhe von 99 EUR, zzgl. MwSt., Bestellbar jeweils begrenzt auf 1 Stück je Tisch.

# MUSTER-TISCH OWLAF

MUSTER

zu Präsentationszwecken  
und zum Ausprobieren



# STAPELBARE STÜHLE



4 STÜCK STAPELBAR

von jeder Stuhlgröße können bis zu 4 Stühle gestapelt werden

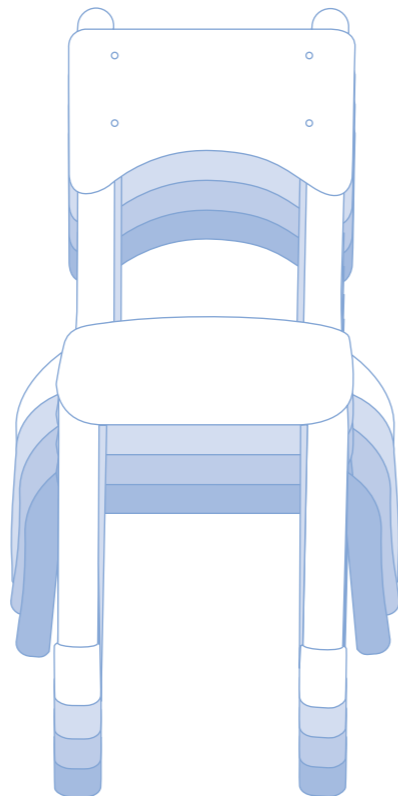

## Stuhl Owlaf

- Material: Pappel-Multiplex (11 mm), Ahorn-Optik
- pulverbeschichtete Stahlrohr-Unterkonstruktion: Durchmesser: 32 mm
- Sitzhöhe: 26 cm / 31 cm / 35 cm / 38 cm / 43 cm

10 JAHRE GARANTIE

## STUHLSERIE OWLAF

5 GRÖSSEN



Kunststoff-Gleiter schonen den Boden und vermeiden Kratzer



die Stärke der Rückenlehne und Sitzfläche beträgt: 11 mm



pulverbeschichtetes Stahlrohr mit einem Durchmesser von 32 mm





- Sitzhöhe: 26 cm
- 4 Stück/Karton – Preis pro Stück

KB5-DG26-64-A

69 €

UVP: inkl. gesetzlicher 19% MwSt.;  
Versand (exkl. MwSt.): DHL  
DEU 9,95 €; AUT 12,90 €; LUX 12,90 €



- Sitzhöhe: 31 cm
- 4 Stück/Karton – Preis pro Stück

KB5-DG31-64-A

79 €

UVP: inkl. gesetzlicher 19% MwSt.;  
Versand (exkl. MwSt.): DHL  
DEU 9,95 €; AUT 12,90 €; LUX 12,90 €



- Sitzhöhe: 35 cm
- 4 Stück/Karton – Preis pro Stück

KB5-DG35-64-A

89 €

UVP: inkl. gesetzlicher 19% MwSt.;  
Versand (exkl. MwSt.): DHL  
DEU 9,95 €; AUT 12,90 €; LUX 12,90 €



- Sitzhöhe: 38 cm
- 4 Stück/Karton – Preis pro Stück

KB5-DG38-64-A

99 €

UVP: inkl. gesetzlicher 19% MwSt.;  
Versand (exkl. MwSt.): DHL  
DEU 9,95 €; AUT 12,90 €; LUX 12,90 €



- Sitzhöhe: 43 cm
- 4 Stück/Karton – Preis pro Stück

KB5-DG43-64-A

120 €

UVP: inkl. gesetzlicher 19% MwSt.;  
Versand (exkl. MwSt.): DHL  
DEU 12,95 €; AUT 19,00 €; LUX 19,00 €



abgerundete Ecken  
und Kanten

Ahorn-Optik



# TISCHSERIE OWLAF



## Tischserie Owlaf

Robuste Tische ohne Ecken und Kanten. Unsere Tischserie Owlaf bietet eine Vielzahl an Kombinationsmöglichkeiten für jeden Gruppenraum. Die höhenverstellbaren Tischbeine bieten Flexibilität auch bei altersheterogenen Gruppen. Abgerundete Ecken und ein Kantenschutz sorgen für ungetrübten Spiel- und Lernspaß.

Die Tische sind auch verfügbar mit besonders strapazierbarer HPL-Oberfläche (High Pressure Laminate).

DIN EN 1729 getestet und zertifiziert.

Ahorn-Optik



abgerundete Ecken und  
Kanten mit Kunststoff-  
schutz umrandet



# HÖHENVERSTELLBARE TISCHE

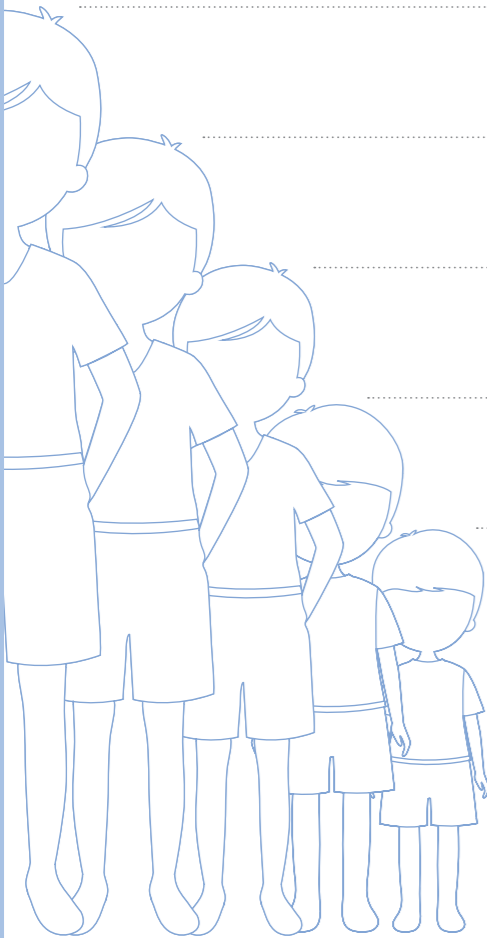

Durchschnittliche Größe von Kindern (ohne Schuhe) in cm

Körpergröße: 146 – 176,5 cm  
Tischhöhe: 71 cm  
Sitzhöhe: 43 cm

Körpergröße: 133 – 159 cm  
Tischhöhe: 64 cm  
Sitzhöhe: 38 cm

Körpergröße: 119 – 142 cm  
Tischhöhe: 59 cm  
Sitzhöhe: 35 cm

Körpergröße: 108 – 121 cm  
Tischhöhe: 53 cm  
Sitzhöhe: 31 cm

Körpergröße: 93 – 116 cm  
Tischhöhe: 46 cm  
Sitzhöhe: 26 cm



schnell und einfach die Tischhöhe einstellen



höhenverstellbar in 5 Stufen

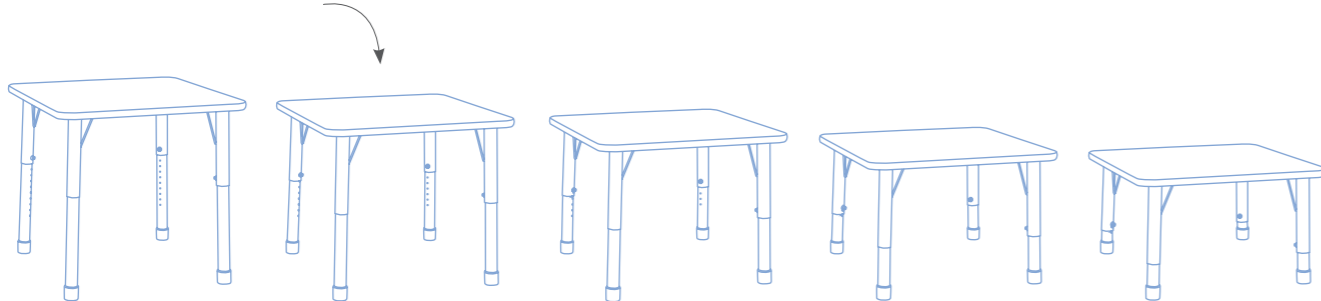

## Tisch Owlaf, quadratisch

Material: Spanplatte (28 mm), Ahorn-Optik, Kantenschutz: Kunststoff, höhenverstellbare Metallbeine

- Maße (L/B): 75 x 75 cm
- Höhe (H): 46 – 71 cm

· Spanplatte mit MELAMIN-Beschichtung

KB4-T013T-A-SET

229 €

UVP: inkl. gesetzlicher 19% MwSt.;  
Versand (exkl. MwSt.): DHL Sperrgut  
DEU 39,95 €; AUT 59,00 €; LUX 59,00 €



· Spanplatte mit HPL-Oberfläche (High Pressure Laminate)

KB4-T013TL-A-SET

249 €

UVP: inkl. gesetzlicher 19% MwSt.;  
Versand (exkl. MwSt.): DHL Sperrgut  
DEU 39,95 €; AUT 59,00 €; LUX 59,00 €



Tische auch verfügbar mit besonders strapazierbarer HPL-Oberfläche



Kunststoff-Gleiter schonen den Boden und vermeiden Kratzer

10 JAHRE GARANTIE

3D ANIMATION

Tische auch verfügbar mit besonders strapazierbarer HPL-Oberfläche

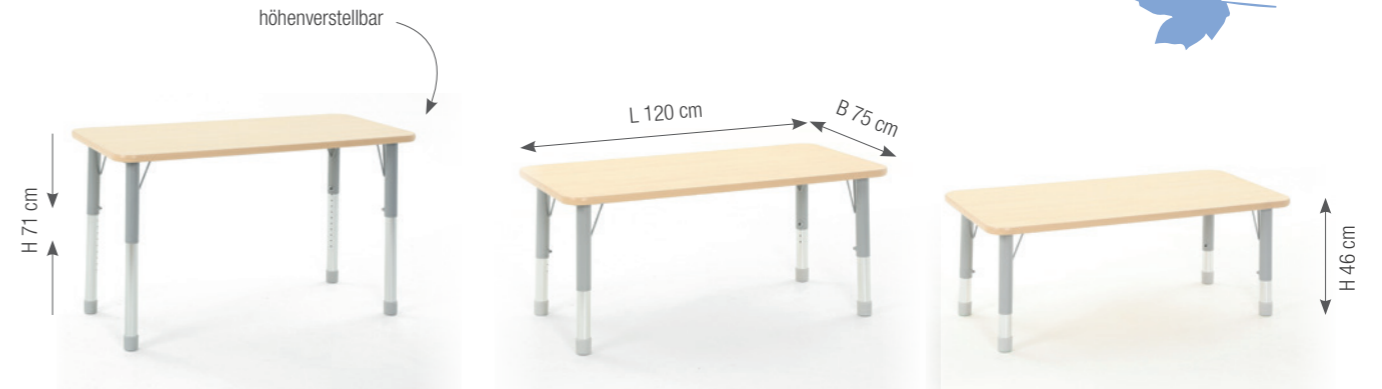

### Tisch Owlaf, rechteckig 75 cm breit

Material: Spanplatte (28 mm), Ahorn-Optik, Kantenschutz: Kunststoff, höhenverstellbare Metallbeine

- Maße (L/B): 120 x 75 cm
- Höhe (H): 46 – 71 cm
- PVC-Kantenschutz

- Spanplatte mit MELAMIN-Beschichtung

KB4-T019T-A-SET

269 €

UVP: inkl. gesetzlicher 19% MwSt.;  
Versand (exkl. MwSt.): DHL Sperrgut  
DEU 39,95 €; AUT 59,00 €; LUX 59,00 €

- Spanplatte mit HPL-Oberfläche (High Pressure Laminate)

KB4-T019TL-A-SET

289 €

UVP: inkl. gesetzlicher 19% MwSt.;  
Versand (exkl. MwSt.): DHL Sperrgut  
DEU 39,95 €; AUT 59,00 €; LUX 59,00 €

NEU

### Tisch Owlaf, rechteckig 60 cm breit

Material: Spanplatte (28 mm), Ahorn-Optik, Kantenschutz: Kunststoff, höhenverstellbare Metallbeine

- Maße (L/B): 120 x 60 cm
- Höhe (H): 46 – 71 cm

- Spanplatte mit MELAMIN-Beschichtung

KB4-T014T-A-SET

239 €

UVP: inkl. gesetzlicher 19% MwSt.;  
Versand (exkl. MwSt.): DHL Sperrgut  
DEU 39,95 €; AUT 59,00 €; LUX 59,00 €

- Spanplatte mit HPL-Oberfläche (High Pressure Laminate)

KB4-T014TL-A-SET

259 €

UVP: inkl. gesetzlicher 19% MwSt.;  
Versand (exkl. MwSt.): DHL Sperrgut  
DEU 39,95 €; AUT 59,00 €; LUX 59,00 €

schnell und einfach die Tischhöhe einstellen



Tische auch verfügbar mit besonders strapazierbarer HPL-Oberfläche

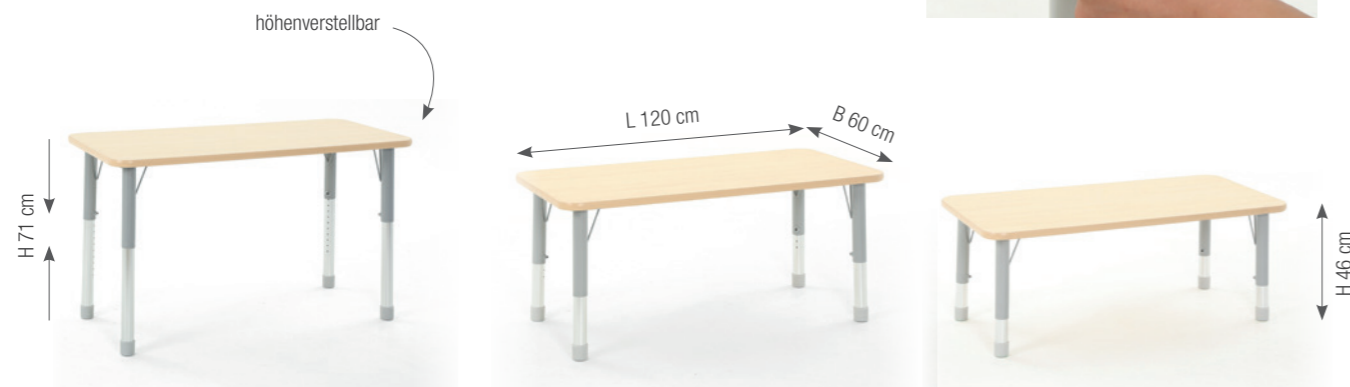





10 JAHRE GARANTIE

Tische auch verfügbar mit besonders strapazierbarer HPL-Oberfläche

3D ANIMATION



### Tisch Owlaf, rund

Material: Spanplatte (28 mm), Ahorn-Optik, Kantenschutz: Kunststoff, höhenverstellbare Metallbeine

- Durchmesser (D): 120 cm
- Höhe (H): 46 – 71 cm

- Spanplatte mit MELAMIN-Beschichtung

KB4-T016T-A-SET

299 €

UVP: inkl. gesetzlicher 19% MwSt.;  
Versand (exkl. MwSt.): Stückgut via Spedition  
DEU 95,00 €; AUT 110,00 €; LUX 135,00 €



höhenverstellbar  
height-adjustable

339 €

UVP: inkl. gesetzlicher 19% MwSt.;  
Versand (exkl. MwSt.): Stückgut via Spedition  
DEU 95,00 €; AUT 110,00 €; LUX 135,00 €

- Spanplatte mit HPL-Oberfläche (High Pressure Laminate)

KB4-T016TL-A-SET

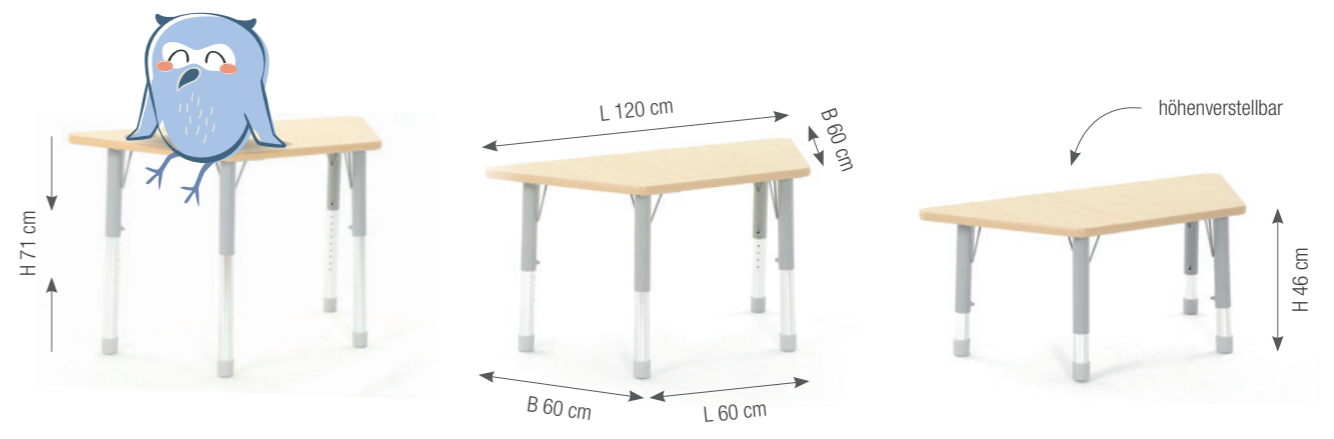

### Tisch Owlaf, trapezförmig

Material: Spanplatte (28 mm), Ahorn-Optik, Kantenschutz: Kunststoff, höhenverstellbare Metallbeine

- Maße (L/B): 120 x 60 cm / 60 x 60 cm
- Höhe (H): 46 – 71 cm

- Spanplatte mit MELAMIN-Beschichtung

KB4-T015T-A-SET

239 €

UVP: inkl. gesetzlicher 19% MwSt.;  
Versand (exkl. MwSt.): DHL Sperrgut  
DEU 39,95 €; AUT 59,00 €; LUX 59,00 €

- Spanplatte mit HPL-Oberfläche (High Pressure Laminate)

KB4-T015TL-A-SET

259 €

UVP: inkl. gesetzlicher 19% MwSt.;  
Versand (exkl. MwSt.): DHL Sperrgut  
DEU 39,95 €; AUT 59,00 €; LUX 59,00 €

3D ANIMATION



10 JAHRE GARANTIE





# BODENTISCH MIT KREIDETAFEL

3D ANIMATION



## Bodentisch mit Kreidetafel

- Schöner Bodentisch mit großer Kreidetafel.
- Material: Pappel-Multiplex mit Melaminbeschichtung, Ahorn-Optik, Kreidetafel
- Maße (L/B/H): 75 x 75 x 28 cm
- Maße Tafelfläche (L/B): 57 x 57 cm

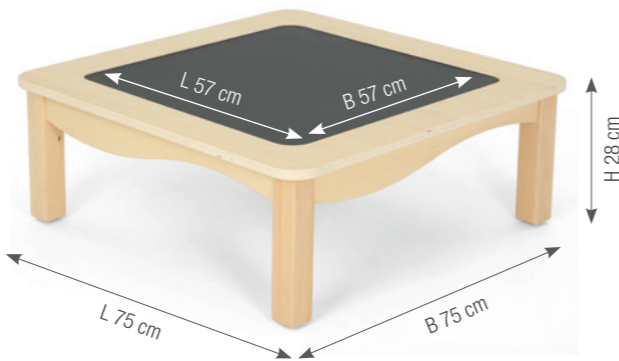

KB4-AZ1206-A1

319 €

UVP: inkl. gesetzlicher 19% MwSt.;  
Versand (exkl. MwSt.): DHL  
DEU 39,00 €; AUT 49,00 €; LUX 49,00 €



10 JAHRE GARANTIE

# ZUBEHÖR:

10 JAHRE GARANTIE

## Aufbewahrungbox - Größe L

- Material: PP
- Maße (L/B/H): 35 x 26 x 21 cm
- 5 Stück/Karton – Preis pro Stück

KB1-EA001A5-00

12,95 €

UVP: inkl. gesetzlicher 19% MwSt.;  
Versand (exkl. MwSt.): DHL  
DEU 9,95 €; AUT 12,90 €; LUX 12,90 €

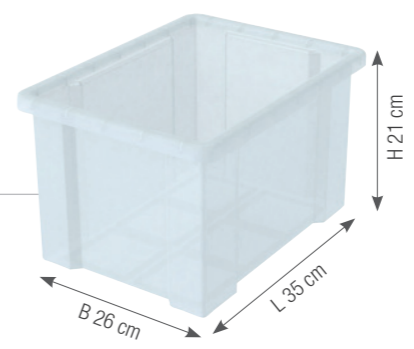

## Deckel für Aufbewahrungsboxen S/L

- Material: PP
- Maße (L/B): 35,4 x 23,4 cm
- 5 Stück/Karton – Preis pro Stück

KB1-EA003A5-00

4,29 €

UVP: inkl. gesetzlicher 19% MwSt.;  
Versand (exkl. MwSt.): DHL  
DEU 9,95 €; AUT 12,90 €; LUX 12,90 €

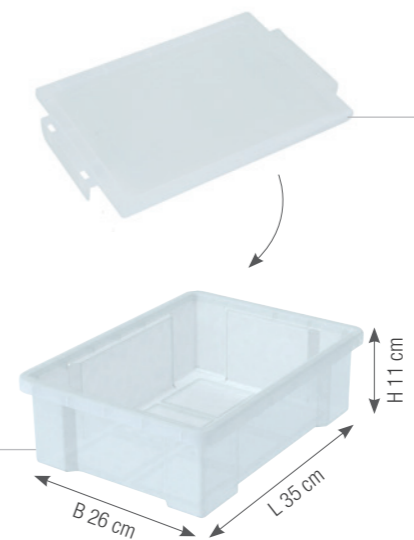

## Aufbewahrungbox - Größe S

- Material: PP
- Maße (L/B/H): 35 x 26 x 11 cm
- 5 Stück/Karton – Preis pro Stück

KB1-EA002A5-00

6,95 €

UVP: inkl. gesetzlicher 19% MwSt.;  
Versand (exkl. MwSt.): DHL  
DEU 9,95 €; AUT 12,90 €; LUX 12,90 €



Aufbewahrungbox - Größe L

# RAUMTEILER

10 JAHRE GARANTIE



## Viertelkreis Raumteiler-Regal

1 fester Boden, 5 Fächer

- Material: Pappel-Multiplex mit Melaminbeschichtung, Ahorn-Optik
- Maße (L/B/H): 113 x 39 x 57 cm

KB1-AZ12010-V03-A1

379 €

UVP: inkl. gesetzlicher 19% MwSt.;  
Versand (exkl. MwSt.): DHL Sperrgut  
DEU 39,00 €; AUT 49,00 €; LUX 49,00 €

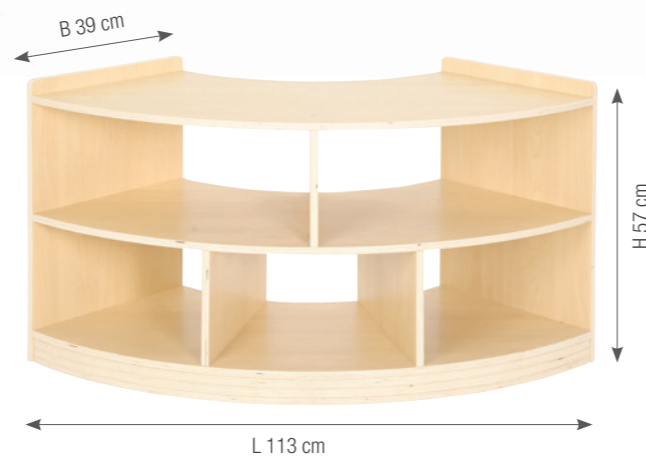

3D ANIMATION



## Raumteiler-Regal

1 fester Boden, 5 Fächer

- Material: Pappel-Multiplex mit Melaminbeschichtung, Ahorn-Optik
- Maße (L/B/H): 120 x 39 x 57 cm

KB1-AZ12011-V04-A1

295 €

UVP: inkl. gesetzlicher 19% MwSt.;  
Versand (exkl. MwSt.): DHL Sperrgut  
DEU 39,00 €; AUT 49,00 €; LUX 49,00 €



3D ANIMATION



flexible kombinierbar

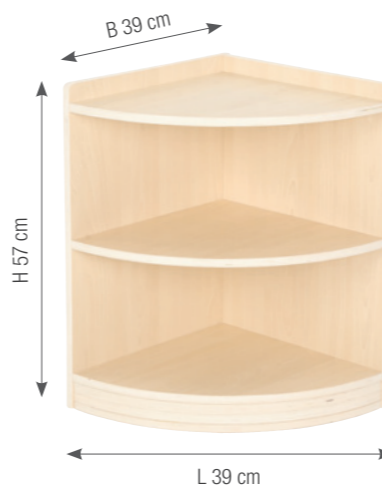

3D ANIMATION

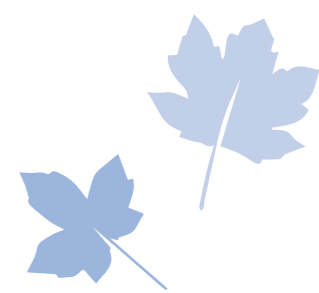

## Raumteiler Eckschrank

1 fester Boden, 2 Fächer

- Material: Pappel-Multiplex mit Melaminbeschichtung, Ahorn-Optik
- Maße (L/B/H): 39 x 39 x 57 cm

KB1-AZ12012-V02-A1

169 €

UVP: inkl. gesetzlicher 19% MwSt.;  
Versand (exkl. MwSt.): DHL  
DEU 9,95 €; AUT 19,90 €; LUX 19,90 €

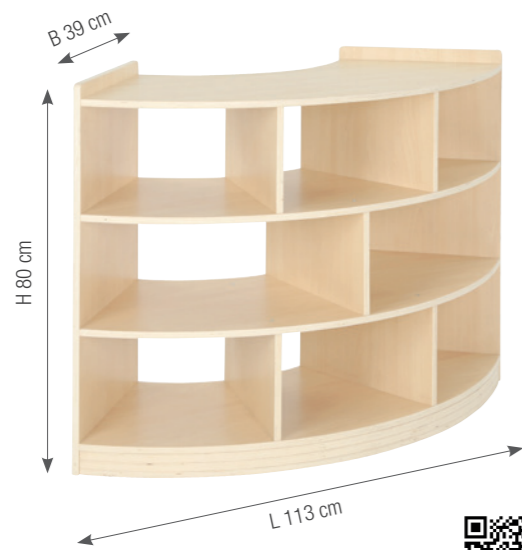

### Viertelkreisschrank

3 Böden, 8 Fächer

- Material: Pappel-Multiplex, melaminbeschichtet, Ahorn-Optik
- Maße (L/B/H): 113 x 39 x 80 cm

KB1-AZ12097-30-A1

495 €

UVP: inkl. gesetzlicher 19% MwSt.;  
Versand (exkl. MwSt.): DHL Sperrgut  
DEU 39,00 €; AUT 49,00 €; LUX 49,00 €



### Raumteiler-Regal

3 Böden, 8 Fächer

- Material: Pappel-Multiplex, melaminbeschichtet, Ahorn-Optik
- Maße (L/B/H): 120 x 39 x 80 cm

KB1-AZ12098-30-A1

395 €

UVP: inkl. gesetzlicher 19% MwSt.;  
Versand (exkl. MwSt.): DHL Sperrgut  
DEU 39,00 €; AUT 49,00 €; LUX 49,00 €



10 JAHRE GARANTIE



## ROLLWAGEN

10 JAHRE GARANTIE



### Rollwagen

3 Fächer

Ein großer Rollwagen mit reichlich Platz für große Bausteine, Handpuppen und anderen Spielmaterial. Durch die drei großen Fächer bleibt alles sortiert. Rollen mit Feststellbremse.

- Material: Pappel-Multiplex, melaminbeschichtet, Ahorn-Optik, Acrylglas, Feststellbremsen aus Metall, Rollen aus Hartgummi
- Maße (L/B/H): 99 x 39 x 45 cm

KB1-AZ19002-30-A1

295 €

UVP: inkl. gesetzlicher 19% MwSt.;  
Versand (exkl. MwSt.): DHL  
DEU 14,95 €; AUT 29,00 €; LUX 29,00 €



## AUFBEWAHRUNG



## Bodenregal, 5 Fächer

- Material: Pappel-Multiplex, melaminbeschichtet, Ahorn-Optik
- Maße (L/B/H): 120 x 39 x 33 cm

KB1-AZ12082-V02-A1

269 €

UVP: inkl. gesetzlicher 19% MwSt.;  
Versand (exkl. MwSt.): DHL Sperrgut  
DEU 39,00 €; AUT 49,00 €; LUX 49,00 €

3D  
ANIMATION10 JAHRE  
GARANTIE

## Spielstation „OwlaF“

Unsere Spielstation wurde entwickelt, um die Vorstellungskraft der Kinder anzuregen und ihr soziales Miteinander zu fördern. Sie eignet sich perfekt für Rollenspiele wie einen Kaufladen, bei dem die kleinen Händler und Kunden ihre Verhandlungsfähigkeiten entwickeln können. Die Möglichkeiten sind grenzenlos, und Ihre Kinder werden stundenlangen Spaß daran haben, ihre eigenen Abenteuer zu erleben.

Die Mobile Spielstation wird mit drei kleinen Polypropylen-Boxen und einer großen Aufbewahrungsbox geliefert. Diese Boxen bieten viel Platz für Spielzeug, Bücher oder Bastelmaterialien und helfen dabei, den Gruppenraum ordentlich und aufgeräumt zu halten. Zusätzlich zu den Aufbewahrungsboxen verfügt die Spielstation über großzügige Ablagefächer, die perfekt für die Organisation von Materialien und Spielutensilien geeignet sind. So haben die Kinder leicht Zugriff auf alles, was sie für ihre Aktivitäten benötigen.

An der Seite der Spielstation befindet sich eine Tafel, die sowohl als Kreidetafel als auch als Whiteboard genutzt werden kann. Das bedeutet, dass die Kinder ihre Ideen auf verschiedene Arten präsentieren können, sei es mit Kreide oder abwischbaren Markern.

- Maße (L/B/H): 100 x 39 x 128 cm
- Fächer (L/B/H): 68 x 39 x 30 cm
- Material: Pappel-Multiplex mit Melaminbeschichtung in Ahorn

## SPIELSTATION

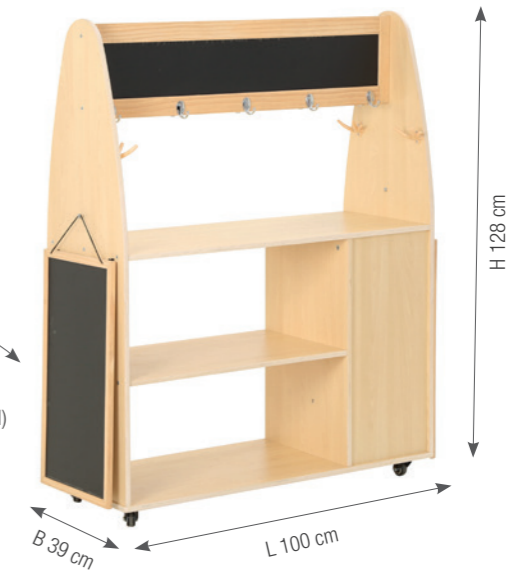
Multifunktionale Tafel  
(Kreidetafel / Whiteboard)

NEU

Haken

PRODUKT  
VIDEO

539 €

UVP: inkl. gesetzlicher 19% MwSt.;  
Versand (exkl. MwSt.): DHL Sperrgut  
DEU 39,00 €; AUT 49,00 €; LUX 49,00 €

10 JAHRE  
GARANTIE

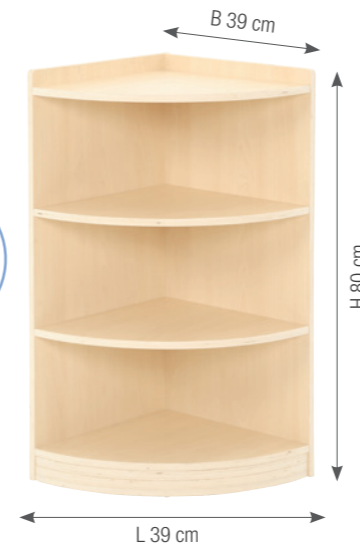
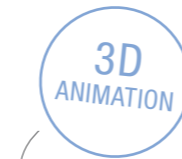
10 JAHRE  
GARANTIE

## Raumteiler Eckschrank

3 Böden, 3 Fächer

- Material: Pappel-Multiplex, melaminbeschichtet, Ahorn-Optik
- Maße (L/B/H): 39 x 39 x 80 cm

KB1-AZ12099-30-A1

195 €

UVP: inkl. gesetzlicher 19% MwSt.;  
Versand (exkl. MwSt.): DHL  
DEU 14,95 €; AUT 29,00 €; LUX 29,00 €

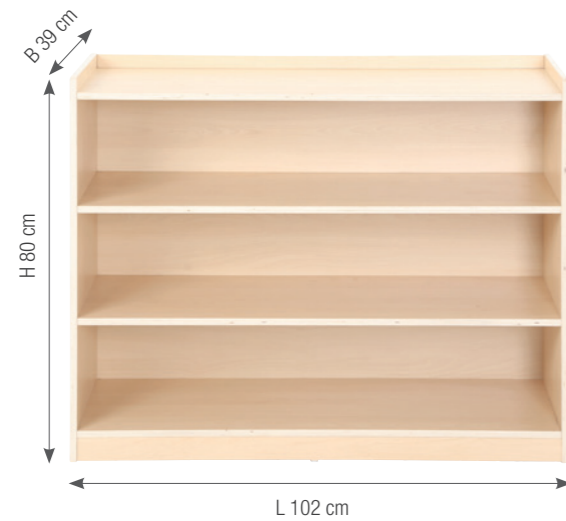
Regalschrank mit Rückwand,  
3 Böden

2 feste Böden

- Material: Pappel-Multiplex, melaminbeschichtet, Ahorn-Optik
- Maße (L/B/H): 102 x 39 x 80 cm

KB1-AZ12033-V02-A1

329 €

UVP: inkl. gesetzlicher 19% MwSt.;  
Versand (exkl. MwSt.): DHL  
DEU 19,00 €; AUT 39,00 €; LUX 39,00 €

Regalschrank  
mit Rückwand, 8 Fächer

3 Böden, 8 Fächer

- Material: Pappel-Multiplex, melaminbeschichtet, Ahorn-Optik
- Maße (L/B/H): 120 x 39 x 80 cm

KB1-AZ12074-V02-A1

429 €

UVP: inkl. gesetzlicher 19% MwSt.;  
Versand (exkl. MwSt.): DHL Sperrgut  
DEU 39,00 €; AUT 59,00 €; LUX 59,00 €

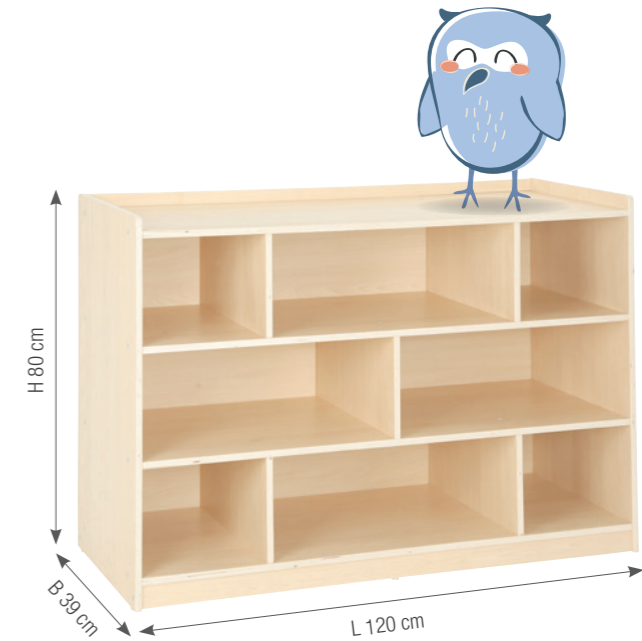
Regalschrank mit Rückwand,  
2 Böden

- Material: Pappel-Multiplex, melaminbeschichtet, Ahorn-Optik
- Maße (L/B/H): 82 x 39 x 57 cm

KB1-AZ12034-V03-A1

239 €

UVP: inkl. gesetzlicher 19% MwSt.;  
Versand (exkl. MwSt.): DHL  
DEU 14,95 €; AUT 29,00 €; LUX 29,00 €

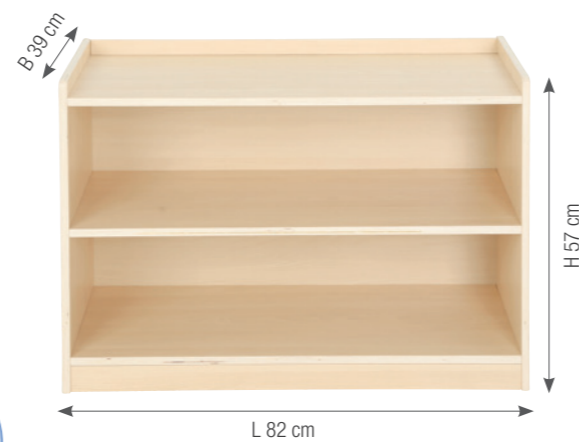



2 von 4 Rollen mit  
Feststellfunktion

# KOMBINIERBAR:

## Feststellrollen, 4er Set

- Material: Feststellbremse aus Metall mit Rollen aus Hartgummi
- belastbar bis 130 kg

P022

39 €

UVP: inkl. gesetzlicher 19% MwSt.;  
Versand (exkl. MwSt.): DHL  
DEU 9,95 €; AUT 12,90 €; LUX 12,90 €

die Regalschränke sind kombinierbar mit  
den Feststellrollen (nicht enthalten)



Rollen aus Hartgummi





# SPIEL- UND KUSCHELHAUS



10 JAHRE GARANTIE



Kreidetafel

Spiegel aus Acryl-Glas

Bezug aus Textilgewebe

## Spiel- und Kuschelhaus

- Material: Pappel-Multiplex, melaminbeschichtet, Ahorn-Optik, Kreidetafel, Spiegel aus Acryl, Matratze mit Schaumstofffüllung, Bezug aus Textilgewebe
- Maße (L/B/H): 121 x 47 x 120 cm

KB1-DG001-A

3D ANIMATION



795 €

UVP: inkl. gesetzlicher 19% MwSt.;  
 Versand (exkl. MwSt.): Stückgut via Spedition  
 DEU 95,00 €; AUT 115,00 €; LUX 135,00 €

### Gemütlicher Rückzugsort für Kinder

Ob in Büchern stöbern, auf der Kreidetafel malen, oder sich im Spiegel entdecken – das Spiel- und Kuschelhaus bietet Kindern viel Raum für Entdeckungen und Kreativität. Inklusive Sitz- und Rückenpolster.

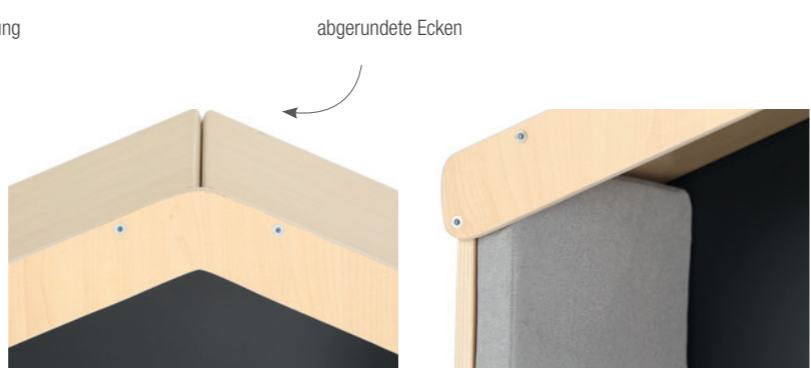
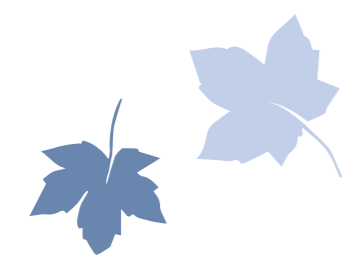



# BASTELWAGEN



H 63 cm

B 60 cm

L 90 cm

10 JAHRE  
GARANTIE

## Bastelwagen

Mobiler Materialschrank für Papiersets, Scheren, Pinsel, Farbflaschen und anderes Kreativmaterial. Durch die übersichtliche Aufteilung sind die Materialien ordentlich untergebracht und jederzeit griffbereit. 1 Fach für großformatige Papierblätter, von beiden Seiten zugänglich. Rollen mit Feststellbremse.

- Material: Pappel-Multiplex, melaminbeschichtet, Ahorn-Optik; Rollen mit Feststellbremse
- Maße (L/B/H): 90 x 60 x 63 cm

KB1-DG002-A

495 €

UVP: inkl. gesetzlicher 19% MwSt.;  
Versand (exkl. MwSt.): DHL Sperrgut  
DEU 39,00 €; AUT 59,00 €; LUX 59,00 €

3D  
ANIMATION



20 Doppelhaken

20 Becher-Halterungen

## Waschraumwagen

KB1-GY2110-A

Mobiler Waschraumwagen für 20 Kinder. Beidseitig nutzbar. Mit reichlich Platz für Zahnputzbecher, Handtücher und Pflegeutensilien.

Mit 20 Becher-Halterungen (ø 64 mm) und je 10 Doppelhaken auf jeder Seite. Mit 4 Rollen, 2 davon feststellbar.

- Material: Pappel-Multiplex, melaminbeschichtet, Ahorn-Optik; Rollen mit Feststellbremse.
- Maße (L/B/H): 120 x 39 x 86 cm

349 €

UVP: inkl. gesetzlicher 19% MwSt.;  
Versand (exkl. MwSt.): DHL Sperrgut  
DEU 39,00 €; AUT 49,00 €; LUX 49,00 €

10 JAHRE  
GARANTIE

3D  
ANIMATION



H 86 cm

B 39 cm

L 120 cm

# SPIELKÜCHE FÜR KRIPPENKINDER

10 JAHRE  
GARANTIE



## Spielküche für Krippenkinder

Die Spielküche „OwlaF“ bietet mit Spüle, Schrank, Kühlschrank und Herd alles was eine Küche braucht. Durch die einzelnen Module lässt sich die Spielküche variabel aufstellen. Ideal auch für Spiel-ecken. Die Türen am Kühlschrank sind seitlich mit Qualitäts-Metallscharnieren ausgestattet. Das Spülbecken aus Kunststoff lässt sich einfach entnehmen und leicht reinigen. Mit bodenschonenden Kunststoffgleitern ausgestattet.



## Spüle

- Material: Pappel-Multiplex, melaminbeschichtet, Ahorn-Optik; Spülbecken aus Kunststoff (PP)
- Maße (L/B/H): 42 x 38 x 40 cm

KB1-DG003-A

3D  
ANIMATION



189 €

UVP: inkl. gesetzlicher 19% MwSt.;  
Versand (exkl. MwSt.): DHL  
DEU 9,95 €; AUT 19,00 €; LUX 19,00 €

## Schrank

- Material: Pappel-Multiplex, melaminbeschichtet, Ahorn-Optik
- Maße (L/B/H): 42 x 38 x 60 cm

KB1-DG004-A

189 €

UVP: inkl. gesetzlicher 19% MwSt.;  
Versand (exkl. MwSt.): DHL  
DEU 9,95 €; AUT 19,00 €; LUX 19,00 €



3D  
ANIMATION



## Herd

- Material: Pappel-Multiplex, melaminbeschichtet, Ahorn-Optik
- Maße (L/B/H): 42 x 38 x 40 cm

KB1-DG006-A

149 €

UVP: inkl. gesetzlicher 19% MwSt.;  
Versand (exkl. MwSt.): DHL  
DEU 9,95 €; AUT 19,00 €; LUX 19,00 €





### Kühlschrank

- Material: Pappel-Multiplex, melaminbeschichtet, Ahorn-Optik; Qualitätsscharniere aus Metall.
- Maße (L/B/H): 38 x 31 x 65 cm

KB1-DG005-A

10 JAHRE GARANTIE

3D ANIMATION



## GARDEROBE



PRODUKT VIDEO



### Kindergartengarderobe

Die Garderobe für Kindergärten ist die ideale Lösung, um Ordnung und Struktur im täglichen An- und Ausziehchaos zu schaffen. Mit großzügigem Platz für bis zu 6 Kinder bietet diese Garderobe die perfekte Möglichkeit, Jacken, Schuhe und Rucksäcke in geordneter Weise aufzubewahren.

Die Garderobe verfügt über ein 3-armiges Kleiderhakensystem aus pulverbeschichtetem Stahl, das ausreichend Platz für Jacken und Mäntel bietet. Die Maße des Schuhfachs (BxHxT) von 18 x 33 x 19 cm und des Ablagefachs (BxHxT) von 18 x 18 x 13 cm bieten ausreichend Stauraum für Schuhe und kleine persönliche Gegenstände. Der großzügige Abstand von 68 cm zwischen der Sitzfläche und dem Ablagefach ermöglicht es den Kindern, sich bequem hinsetzen und Schuhe anziehen zu können.

Diese Garderobe ist selbststehend und kann bei Bedarf auch an der Wand befestigt werden, um zusätzliche Stabilität zu bieten. So passt sie sich perfekt an die räumlichen Gegebenheiten Ihres Kindergartens an.

- Maße (L/B/H): 108 x 39 x 120 cm
- Maße Schuhfach (L/B/H): 18 x 19 x 33 cm
- Maße Ablagefach (L/B/H): 18 x 13 x 18 cm
- Abstand zwischen Sitzfläche und Ablagefach: 68 cm
- Material: Pappel-Multiplex mit Melaminbeschichtung in Ahorn, Kiefer-Massivholz; Stahl, pulverbeschichtet
- Kanten gegen Feuchtigkeit und Schmutz behandelt

KB1-DG011-A

10 JAHRE GARANTIE

495 €

UVP: inkl. gesetzlicher 19% MwSt.;  
Versand (exkl. MwSt.): DHL Sperrgut  
DEU 39,00 €; AUT 59,00 €; LUX 59,00 €

239 €

UVP: inkl. gesetzlicher 19% MwSt.;  
Versand (exkl. MwSt.): DHL  
DEU 14,95 €; AUT 19,00 €; LUX 19,00 €

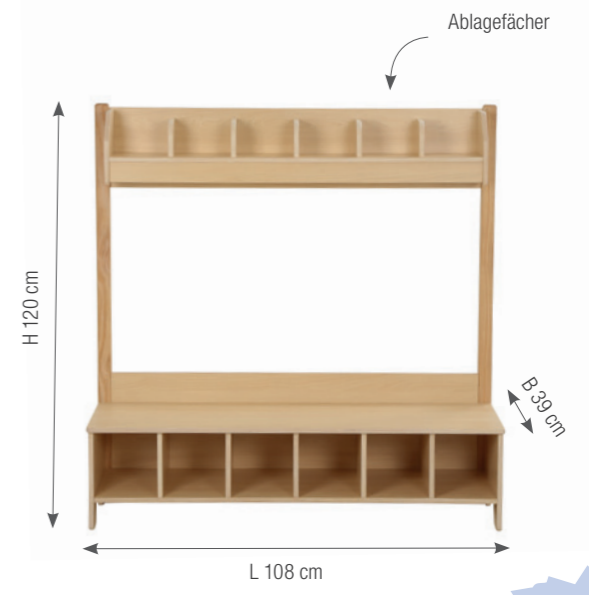

10 JAHRE  
GARANTIE

## Kindergarten Schuhregal für 20 Paar Schuhe

Halten Sie den Kindergarten organisiert und aufgeräumt mit unserem praktischen Schuhregal für Kinder! Dieses stilvolle und robuste Schuhregal bietet ausreichend Platz für bis zu 20 Paar Schuhe und ist die ideale Lösung, um das Chaos von Schuhen in Ihrer Einrichtung zu bändigen.

Das Schuhregal wurde aus hochwertigem Pappel-Multiplex hergestellt und ist mit einer widerstandsfähigen Melaminbeschichtung in eleganter und warmer Ahorn-Optik versehen. Diese Kombination aus Material und Oberflächenveredelung sorgt nicht nur für eine ansprechende Ästhetik, sondern garantiert auch eine lange Lebensdauer des Regals, auch bei intensiver Nutzung in der Kindertagesstätte.

Die Kanten des Schuhregals sind wasser- und schmutzabweisend, was eine einfache Reinigung und Pflege ermöglicht. Kinder können ihre Schuhe bequem in die Fächer schieben, ohne dass Sie sich um Verschleiß oder Beschädigungen sorgen müssen. Die glatten, abgerundeten Kanten gewährleisten außerdem die Sicherheit der Kinder, sodass Sie sich ganz auf das Wohlbefinden der Kleinen konzentrieren können.

Dank seiner durchdachten Konstruktion und großzügigen Fächer bietet dieses Schuhregal eine optimale Stauraumausnutzung. Es hilft dabei, den Kindergarten ordentlich zu halten und schafft eine angenehme Umgebung für Kinder und Betreuer gleichermaßen.

PRODUKT  
VIDEO

NEU

- Maße (L/B/H): 120 x 38 x 73 cm
- Fachhöhe: 15 cm
- Fachtiefe: 35 cm
- Material: Pappel-Multiplex mit Melaminbeschichtung in Ahorn
- Kanten gegen Feuchtigkeit und Schmutz behandelt

KB1-DG019-A

495 €

UVP: inkl. gesetzlicher 19% MwSt.;  
Versand (exkl. MwSt.): DHL Sperrgut  
DEU 49,00 €; AUT 69,00 €; LUX 69,00 €

## Rucksack- und Schuhregal

Unser praktisches Rucksack- und Schuhregal bietet eine ideale Lösung für Kindergärten, um die persönlichen Gegenstände von bis zu 10 Kindern ordentlich und übersichtlich zu verstauen. Mit seinen robusten und kindgerechten Eigenschaften ist dieses Regal perfekt auf die Bedürfnisse der Kleinen zugeschnitten.

Das Regal ist aus hochwertigem Pappel-Multiplex gefertigt und mit einer strapazierfähigen Melaminbeschichtung in einer ansprechenden Ahorn-Optik versehen. Dadurch ist es nicht nur äußerst stabil, sondern auch leicht zu reinigen und widerstandsfähig gegenüber den Herausforderungen des Alltags im Kindergarten.

Die Sicherheit der Kinder steht bei uns an erster Stelle, daher wurden alle Kanten sorgfältig behandelt und abgerundet, um Verletzungsrisiken zu minimieren. So können sich die Kinder unbeschwert an dem Regal bewegen und ihre Rucksäcke sowie Schuhe eigenständig verstauen.

Das Rucksack-Fach ist großzügig dimensioniert (H 37 x B 22 x T 38 cm), sodass die Rucksäcke der Kinder bequem hineinpasse und sie ihre persönlichen Sachen leicht wiederfinden können. Das Schuhregal bietet ebenfalls ausreichend Platz (H 16 x B 22 x T 38 cm) für die Schuhe der Kleinen, sodass diese nicht im Weg herumliegen und stolpern können.

- Maße (L/B/H): 120 x 40 x 120 cm
- Rucksack-Fach (L/B/H): 22 x 38 x 37 cm
- Schuh-Fach (L/B/H): 22 x 38 x 16 cm
- Material: Pappel-Multiplex mit Melaminbeschichtung in Ahorn

KB1-DG020-A

695 €

UVP: inkl. gesetzlicher 19% MwSt.;  
Versand (exkl. MwSt.): Stückgut via Spedition  
DEU 95,00 €; AUT 115,00 €; LUX 135,00 €

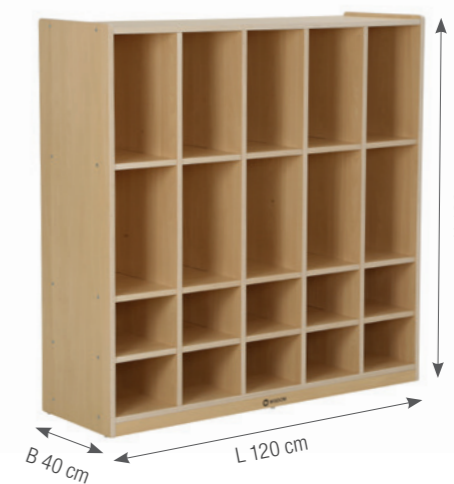
PRODUKT  
VIDEO

## RUCKSACK- UND SCHUH- REGAL

Rucksackfächer

NEU



Schuhfächer



## SCHUH-REGAL

NEU



### Kindergarten Schuhregal für 15 Paar Schuhe

Unser hochwertiges Schuhregal für den Kindergarten bietet die ideale Lösung, um die Schuhe Ihrer kleinen Schützlinge ordentlich und platzsparend aufzubewahren. Hergestellt aus robustem Pappel-Multiplex mit einer edlen Melaminbeschichtung in Ahorn-Optik, überzeugt das Regal nicht nur durch seine ansprechende Optik, sondern auch durch seine Langlebigkeit und Stabilität.

Das Schuhregal bietet Platz für insgesamt 15 Paar Schuhe, die in 15 separaten Schuh-Fächern aufbewahrt werden können. Jedes Fach hat die Maße L 19 x H 16,5 x T 33 cm und bietet ausreichend Platz für die kleinen Schuhe der Kinder. Durch die klare Unterteilung behalten die Kinder den Überblick über ihre eigenen Schuhe und lernen gleichzeitig Ordnung zu halten.

Besonders hervorzuheben ist die einfache Handhabung und der schnelle Selbstaufbau des Regals. Dank einer klaren Montageanleitung ist das Regal schnell einsatzbereit und kann sofort von den Kindern in Gebrauch genommen werden.

Unser Kindergarten-Schuhregal ist nicht nur funktional, sondern auch kindersicher gestaltet. Die abgerundeten Kanten und die sorgfältige Verarbeitung garantieren eine sichere Nutzung für die Kleinen.

- Maße (L/B/H): 64 x 35 x 100 cm
- Schuh-Fach (L/B/H): 19 x 33 x 16,5 cm
- Material: Pappel-Multiplex mit Melaminbeschichtung in Ahorn

PRODUKT VIDEO



KB1-DG021-A

395 €

UVP: inkl. gesetzlicher 19% MwSt.;  
Versand (exkl. MwSt.): DHL  
DEU 19,00 €; AUT 34,90 €; LUX 34,90 €

### Kindergarten Schuhregal für 10 Paar Schuhe

Das Kindergarten Schuhregal für 10 Kinder ist die ideale Lösung, um Ordnung und Übersichtlichkeit in jedem Kindergarten oder Vorschulraum zu gewährleisten. Mit seinen durchdachten Maßen von L 110 x B 30 x H 40 cm bietet das Regal ausreichend Platz, um die Schuhe von bis zu zehn Kindern ordentlich zu verstauen.

Das Wohlergehen der Kinder steht immer im Vordergrund, daher sind die Kanten des Schuhregals sorgfältig behandelt und abgerundet, um Verletzungen zu vermeiden. Die Sicherheit und Langlebigkeit des Regals sind somit gewährleistet.

Der Selbstaufbau des Schuhregals gestaltet sich denkbar einfach, sodass es schnell einsatzbereit ist. Das Regal wird mit einer leicht verständlichen Montageanleitung geliefert, die den Aufbau zu einer unkomplizierten Aufgabe macht. Innerhalb kürzester Zeit können Sie das Regal zusammenbauen und den Kindern somit eine organisierte und aufgeräumte Umgebung bieten.

Das Kindergarten Schuhregal für 10 Kinder ist nicht nur funktional und praktisch, sondern auch ein schönes Möbelstück, das den Umkleibereich aufwertet. Es ermöglicht den Kindern frühzeitig Verantwortung für ihre eigenen Sachen zu übernehmen und fördert somit ihre Selbstständigkeit.

- Maße (L/B/H): 110 x 30 x 40 cm
- Schuh-Fach (L/B/H): 20 x 28 x 17 cm
- Material: Pappel-Multiplex mit Melaminbeschichtung in Ahorn

KB1-DG022-A

295 €

UVP: inkl. gesetzlicher 19% MwSt.;  
Versand (exkl. MwSt.): DHL  
DEU 14,95 €; AUT 29,00 €; LUX 29,00 €

PRODUKT VIDEO

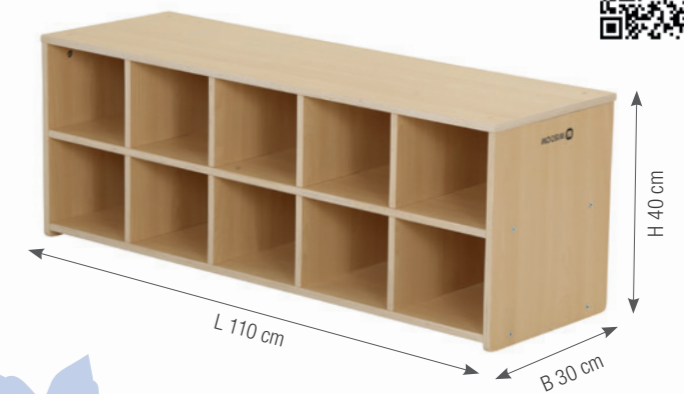

NEU



10 JAHRE GARANTIE

abgerundete Ecken

Schuhfächer



## DOPPEL-GARDEROBE

10 JAHRE GARANTIE

### Doppelgarderobe

Die Doppelgarderobe verfügt über zwei geräumige Fächer, speziell konzipiert für die sichere Aufbewahrung von Rucksäcken. Jedes Fach misst großzügige B 18 x H 36 x T 39 cm, sodass genügend Platz für alle wichtigen Schätze der Kleinen vorhanden ist. Ob Lieblingsstofftier, Malutensilien oder das Pausenbrot – alles findet seinen Platz.

Ein geräumiges Schuhfach bietet ausreichend Raum für zwei Paar Schuhe. Mit den Maßen L 38 x H 16,5 x T 39 cm finden sowohl Hausschuhe als auch Wechselschuhe mühelos ihren Platz. So können die Kinder ihre Schuhe ganz einfach selbst organisieren und stets im Blick behalten.

Die Garderobe ist außerdem mit je zwei stabilen Doppel-Kleiderhaken ausgestattet, um Jacken, Mützen, Schals und andere Kleidungsstücke aufzuhängen. Hier haben die Kleinen die Möglichkeit, ihre Garderobe ordentlich aufzubewahren und schnell wiederzufinden.

Das Kleiderfach der Garderobe hat die Abmessungen L 38 x H 65 x T 39 cm und bietet somit reichlich Raum für die Aufbewahrung von Jacken, Rucksäcken und anderen persönlichen Gegenständen. Die Garderobe selbst hat die Maße L 42 x B 40 x H 130 cm und passt perfekt in den Kindergartenbereich, ohne zu viel Platz einzunehmen.

Besonders praktisch ist der schnelle Selbstaufbau, der keine mühsame Montage erfordert. So kann die Garderobe direkt in Betrieb genommen werden und den Kleinen sofort eine ansprechende Möglichkeit zur Aufbewahrung ihrer Dinge bieten.

- Maße (L/B/H): 42 x 40 x 130 cm
- Schuh-Fach (L/B/H): 38 x 39 x 16,5 cm
- Rucksackfach (L/B/H): 18 x 39 x 36 cm
- Kleiderfach (L/B/H): 38 x 39 x 65 cm
- Material: Pappel-Multiplex mit Melaminbeschichtung in Ahorn

KB1-NWA024-A

379 €

UVP: inkl. gesetzlicher 19% MwSt.;  
Versand (exkl. MwSt.): DHL Sperrgut  
DEU 39,00 €; AUT 49,00 €; LUX 49,00 €



PRODUKT VIDEO



NEU

10 JAHRE GARANTIE



PRODUKT VIDEO



### Sechser-Garderobe

Unsere hochwertige Sechsergarderobe wurde speziell für den Einsatz im Kindergarten entwickelt und bietet sechs geräumige Fächer für Rucksäcke, drei große Schuhfächer für zwei Paar Schuhe pro Kind und je zwei Doppel-Kleiderhaken für ausreichend Platz zum Aufhängen von Jacken, Mützen und anderen Kleidungsstücken.

Die Kleiderfächer haben die Maße L 38 x H 65 x T 39 cm und bieten somit ausreichend Raum für die persönliche Kleidung jedes Kindes. Die Rucksack-Fächer sind mit den Abmessungen B: 18 x H 36 x T 39 cm groß genug, um alle Arten von Rucksäcken sicher zu verstauen. Die Schuhfächer sind L 38 x H 16,5 x T 39 cm groß und bieten somit genug Platz für die Schuhe der Kinder.

Hergestellt aus hochwertigem Pappel-Multiplex-Material, ist die Garderobe robust und langlebig. Die Melaminbeschichtung in ansprechender Ahorn-Optik verleiht der Garderobe eine attraktive Oberfläche und erleichtert die Reinigung. Die abgerundeten Kanten sorgen für zusätzliche Sicherheit, besonders in einem Umfeld mit Kindern.

Die Montage gestaltet sich denkbar einfach und unkompliziert, dank des schnellen Selbstaufbaus. Somit ist die Garderobe im Handumdrehen einsatzbereit und bereichert jeden Kindergarten um eine praktische Aufbewahrungsmöglichkeit für persönliche Gegenstände.

Mit unserer Sechsergarderobe bringen Sie Ordnung und Struktur in den Alltag des Kindergartens. Die Kinder können ihre Sachen eigenständig und übersichtlich verstauen, was nicht nur ihre Selbstständigkeit fördert, sondern auch für ein aufgeräumtes und einladendes Umfeld sorgt. Investieren Sie in diese funktionale und attraktive Garderobe und schaffen Sie eine angenehme Atmosphäre für die Kleinen!

- Maße (L/B/H): 120 x 40 x 130 cm
- Schuh-Fach (L/B/H): 38 x 39 x 16,5 cm
- Rucksackfach (L/B/H): 18 x 39 x 36 cm
- Kleiderfach (L/B/H): 38 x 39 x 65 cm
- Material: Pappel-Multiplex mit Melaminbeschichtung in Ahorn

KB1-NWA025-A

689 €

UVP: inkl. gesetzlicher 19% MwSt.;  
Versand (exkl. MwSt.): Stückgut via Spedition  
DEU 95,00 €; AUT 115,00 €; LUX 135,00 €

NEU

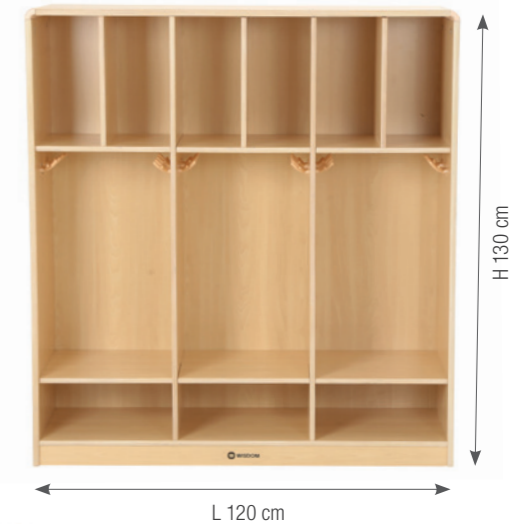

Doppel-Kleiderhaken



10 JAHRE  
GARANTIEPRODUKT  
VIDEO

## Rucksack-Regal für 6 Rucksäcke

Das Rucksackregal mit 6 Fächern ist ein unverzichtbares Möbelstück für jeden Kindergarten. Mit seinen großzügigen Maßen von L 82 x B 39 x H 78 cm bietet es ausreichend Platz, um die persönlichen Gegenstände der Kinder ordentlich zu verstauen. Jedes Rucksack-Fach verfügt über die Abmessungen L 25 x T 36 x 32 cm und bietet somit genügend Platz für die kleinen Schulrucksäcke, Jacken oder andere Utensilien.

Die praktische Aufteilung des Regals ermöglicht den Kindern eine eigenständige Organisation ihrer Sachen, was ihnen ein Gefühl der Selbstständigkeit und Verantwortung vermittelt. Ein zusätzliches Highlight ist die Ablagemöglichkeit auf der oberen Ebene des Rucksackregals. Hier können Bücher, Spielzeug oder andere Gegenstände platziert werden, die schnell griffbereit sein sollen.

Der Aufbau des Regals gestaltet sich dank der einfachen Konstruktion und mitgelieferten Montageanleitung spielend leicht. Eltern und Erzieher können das Regal problemlos selbst aufbauen, ohne auf professionelle Hilfe angewiesen zu sein.

- Maße (L/B/H): 82 x 39 x 78 cm
- Rucksackfach (L/B/H): 25 x 36 x 32 cm
- Material: Pappel-Multiplex mit Melaminbeschichtung in Ahorn

KB1-AZ12080-V02-A1

295 €

UVP: inkl. gesetzlicher 19% MwSt.;  
Versand (exkl. MwSt.): DHL  
DEU 14,95 €; AUT 29,00 €; LUX 29,00 €

Kombination von beiden  
Rucksack-Regalen

Ablagemöglichkeit

## Rucksack-Regal für 4 Rucksäcke

Das Rucksackregal mit 4 Fächern ist die perfekte Lösung, um Ordnung und Struktur in den Kindergartenalltag zu bringen. Hergestellt aus hochwertigem Pappel-Multiplex und mit einer stilvollen Melaminbeschichtung in Ahorn-Optik versehen, ist dieses Regal nicht nur funktional, sondern auch ästhetisch ansprechend.

Mit den Maßen von L 52 x B 39 x H 78 cm bietet das Rucksackregal ausreichend Stauraum für bis zu vier Rucksäcke. Die Fächer haben großzügige Abmessungen von L 25 x T 38 x H 32 cm, sodass sie problemlos Platz für die persönlichen Gegenstände jedes Kindes bieten.

Die Montage dieses Regals gestaltet sich äußerst einfach und unkompliziert. Dank des durchdachten Designs ist der Selbstaufbau im Handumdrehen erledigt. Alle benötigten Montagematerialien sind im Lieferumfang enthalten, sodass das Regal sofort einsatzbereit ist.

Das Rucksackregal wurde speziell für den Einsatz im Kindergarten entwickelt und zeichnet sich durch seine hohe Stabilität und Strapazierfähigkeit aus. Es trägt dazu bei, den Kindern frühzeitig ein Gefühl von Ordnung und Verantwortung zu vermitteln, da sie ihre Rucksäcke und persönlichen Dinge leicht zugänglich und ordentlich verstauen können.

Mit diesem Rucksackregal schaffen Sie eine aufgeräumte und freundliche Atmosphäre im Kindergarten, die nicht nur den Erziehern das Organisieren erleichtert, sondern auch den Kindern eine spielerische Möglichkeit bietet, ihre eigenen Sachen zu sortieren und wiederzufinden.

Bringen Sie mit dem Rucksackregal mit 4 Fächern aus Pappel-Multiplex und Melaminbeschichtung in Ahorn-Optik Komfort und Struktur in den Kindergartenalltag und geben Sie den kleinen Abenteurern einen eigenen Platz für ihre Rucksäcke und Schätze.

- Maße (L/B/H): 52 x 39 x 78 cm
- Rucksackfach (L/B/H): 25 x 38 x 32 cm
- Material: Pappel-Multiplex mit Melaminbeschichtung in Ahorn

KB1-AZ12081-V02

169 €

UVP: inkl. gesetzlicher 19% MwSt.;  
Versand (exkl. MwSt.): DHL  
DEU 14,95 €; AUT 29,00 €; LUX 29,00 €

PRODUKT  
VIDEO

Ablagemöglichkeit



abgerundete Ecken

10 JAHRE  
GARANTIE

NEU

NEU

10 JAHRE  
GARANTIE

H 83 cm

L 58 cm

Rollen mit  
Feststellbremse

## Mobiles Regal mit 2 Reihen – 6 kleinen und 3 großen Boxen

Unser mobiles Regal mit 2 Reihen und insgesamt 9 Boxen ist die ideale Lösung für die perfekte Organisation im Kindergarten. Mit 6 kleinen und 3 großen Boxen bietet dieses Regal aus Pappel-Multiplex mit Melaminbeschichtung in Ahorn-Optik ausreichend Platz, um Spielzeug, Bücher und Bastelmaterialien ordentlich zu verstauen.

Das Regal besteht aus Pappel-Multiplex mit einer strapazierfähigen Melaminbeschichtung in Ahorn-Optik. Dieses Material ist nicht nur äußerst robust, sondern verleiht dem Regal auch ein zeitloses und ansprechendes Aussehen, das sich nahtlos in jede Kindergartenumgebung einfügt. Die Boxen, in denen Sie die verschiedenen Materialien aufbewahren können, bestehen aus langlebigem Polypropylen, das selbst den anspruchsvollsten Kindern standhält.

Zusätzlich verfügt das Regal über eine erhöhte Ablagefläche mit einem Rand auf drei Seiten. Hier können Sie zusätzliche Gegenstände wie Bücher oder Dekorationen sicher platzieren, ohne dass sie herunterfallen.

## Mobiles Regal mit 2 Reihen – 4 kleinen und 2 großen Boxen

Unser mobiles Regal mit 2 Reihen und insgesamt 4 kleinen und 2 großen Boxen ist die perfekte Lösung, um den Kindergartenalltag optimal zu organisieren und die Umgebung für die Kleinen funktional und ansprechend zu gestalten. Dieses vielseitige Regal wurde entwickelt, um den Bedürfnissen von Kindern und Erziehern gleichermaßen gerecht zu werden.

Hergestellt aus Pappel-Multiplex mit einer ansprechenden Melaminbeschichtung in Ahorn-Optik, ist dieses Regal nicht nur langlebig, sondern auch ästhetisch ansprechend. Die Boxen bestehen aus strapazierfähigem Polypropylen, das den täglichen Anforderungen im Kindergarten standhält.

Das Regal verfügt über eine zusätzliche Ablagemöglichkeit mit einem erhöhten Rand auf drei Seiten. Dadurch können kleinere Gegenstände sicher aufbewahrt werden, ohne herunterzufallen.

Dieses mobile Regal wurde speziell für den Einsatz im Kindergarten entwickelt, kann aber auch in anderen Bildungseinrichtungen, Kindertagesstätten und Spielräumen eingesetzt werden. Es bietet eine praktische und ansprechende Möglichkeit, Materialien und Spielzeug für Kinder zu organisieren und zugänglich zu machen.

- Maße (L/B/H): 58 x 39 x 60 cm
- Fach-Tiefe: 36 cm
- Material: Pappel-Multiplex mit Melaminbeschichtung in Ahorn
- Boxen aus PP

KB1-DG014-A

279 €

UVP: inkl. gesetzlicher 19% MwSt.;  
Versand (exkl. MwSt.): DHL  
DEU 24,95 €; AUT 39,00 €; LUX 39,00 €

10 JAHRE  
GARANTIEPRODUKT  
VIDEO

H 60 cm

L 58 cm

Rollen mit  
FeststellbremsePRODUKT  
VIDEO

- Maße (L/B/H): 58 x 39 x 83 cm
- Fach-Tiefe: 36 cm
- Material: Pappel-Multiplex mit Melaminbeschichtung in Ahorn
- Boxen aus PP

KB1-DG013-A

329 €

UVP: inkl. gesetzlicher 19% MwSt.;  
Versand (exkl. MwSt.): DHL  
DEU 24,95 €; AUT 39,00 €; LUX 39,00 €

Kombination von  
2 Regalen





Rollen mit Feststellbremse

NEU

10 JAHRE GARANTIE

KB1-DG015-A

## Mobiles Regal mit 3 Reihen – 12 kleinen und 3 großen Boxen

Möchten Sie eine effiziente und flexible Lösung zur Aufbewahrung und Organisation von Spielzeug, Büchern und Materialien im Kindergarten? Unser Mobiles Regal mit 3 Reihen und insgesamt 15 geräumigen Boxen ist die perfekte Wahl, um Ordnung und Übersichtlichkeit zu gewährleisten.

Das Regal besteht aus langlebigem Pappel-Multiplex mit einer Melaminbeschichtung in ansprechender Ahorn-Optik. Dieses hochwertige Material gewährleistet Stabilität und Langlebigkeit, selbst bei intensiver Nutzung im Kindergarten.

Unser Mobiles Regal verfügt über eine zusätzliche Ablagefläche mit einem erhöhten Rand auf drei Seiten. Dies ermöglicht das sichere Abstellen von Gegenständen und verhindert ein Herunterfallen.

- Maße (L/B/H): 86 x 39 x 83 cm
- Fach-Tiefe: 36 cm
- Material: Pappel-Multiplex mit Melaminbeschichtung in Ahorn
- Boxen aus PP

PRODUKT VIDEO



L 58 cm

H 83 cm

## Mobiles Regal mit 3 Reihen – 8 kleinen und 2 großen Boxen

Unser mobiles Regal für den Kindergarten ist die perfekte Lösung, um Ihre pädagogische Umgebung zu organisieren und den Bedürfnissen der kleinen Entdecker gerecht zu werden. Mit seinen funktionalen Eigenschaften und hochwertigen Materialien bietet dieses Regal sowohl Vielseitigkeit als auch Langlebigkeit.

Hergestellt aus Pappel-Multiplex mit einer Melaminbeschichtung in warmer Ahorn-Optik, ist dieses Regal nicht nur stabil, sondern auch ästhetisch ansprechend. Die robuste Konstruktion gewährleistet eine lange Lebensdauer und widersteht den täglichen Anforderungen eines lebhaften Kindergartens.

Das Regal verfügt über drei Reihen, in denen insgesamt 8 kleine und 2 große Boxen aus strapazierfähigem Polypropylen Platz finden. Diese Boxen bieten ausreichend Stauraum für Spielzeug, Bücher und andere Materialien, die für pädagogische Aktivitäten benötigt werden.

KB1-DG016-A

395 €

UVP: inkl. gesetzlicher 19% MwSt.;  
Versand (exkl. MwSt.): DHL  
DEU 24,95 €; AUT 39,00 €; LUX 39,00 €

10 JAHRE GARANTIE

PRODUKT VIDEO



NEU



L 86 cm

H 60 cm



Rollen mit Feststellbremse

WISDOM

# BÜCHER- REGAL

10 JAHRE  
GARANTIE



## Bücherregal Baum

Unser Bücherregal "Baum" wurde speziell für den Einsatz in Bildungseinrichtungen wie Kindergärten und Bibliotheken entwickelt. Hergestellt aus hochwertigem Pappel-Multiplex mit einer langlebigen Melaminbeschichtung in warmer Ahorn-Optik, ist dieses Regal nicht nur äußerst stabil, sondern auch leicht zu reinigen und pflegeleicht. Es wurde entwickelt, um den Anforderungen des öffentlichen Gebrauchs gerecht zu werden und jahrelang zuverlässig zu dienen.

Mit einer großzügigen Breite von 295 cm und einer Höhe von 195 cm bietet unser Bücherregal "Baum" ausreichend Platz für eine beeindruckende Sammlung von Büchern, Zeitschriften, Spielen und anderen Bildungsmaterialien. Es verfügt über mehrere offene Regalebene, die einfachen Zugang und eine klare Übersicht über den Inhalt ermöglichen. Dieses Regal ist die ideale Lösung, um eine ansprechende Leseumgebung zu schaffen und Kindern die Freude am Lesen zu vermitteln.

Neben seiner beeindruckenden Funktionalität ist das Bücherregal "Baum" auch ein echtes Highlight für die Wandgestaltung. Sein einzigartiges Baumdesign verleiht Ihrem Raum eine charmante und natürliche Atmosphäre, die sowohl Kinder als auch Erwachsene anspricht. Das warme Ahorn-Finish fügt sich nahtlos in jede Raumgestaltung ein und verleiht Ihrem Raum eine gemütliche und einladende Note.

- Maße (BxH): 295 x 195 cm
- Material: Pappel-Multiplex mit Melaminbeschichtung in Ahorn

KB1-PS038-A

695 €

UVP: inkl. gesetzlicher 19% MwSt.;  
Versand (exkl. MwSt.): Stückgut via Spedition  
DEU 95,00 €; AUT 115,00 €; LUX 135,00 €

NEU

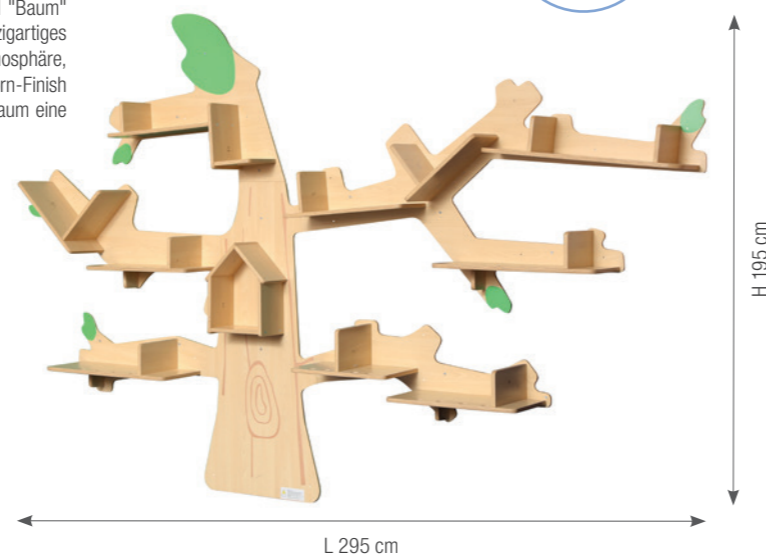

PRODUKT  
VIDEO



# SPIELEN & BEWEGUNG



# SPIEGELWÜRFEL



## Spiegelwürfel mit 2 Spiegeln

Ein Würfel für die Kleinsten - einfach hineinkrabbeln und sich von den Spiegeln (1x an der Decke, 1x an der Rückwand) faszinieren lassen. Ein tolles Schauspiel für die Sinne, zum Experimentieren und Entdecken. Boden und Spiegelrückwand mit Kunstlederbezug.

**Lieferung ohne Kissen.**

- Altersempfehlung: 12 Monate +
- Material: Pappel-Multiplex mit Melaminbeschichtung, Spiegel aus Acrylglas, Schaumstoff, Kunstleder
- Maße (L/B/H): 80 x 80 x 80 cm

KB1-CP015A-V02-46-A



589 €

UVP: inkl. gesetzlicher 19% MwSt.;  
Versand (exkl. MwSt.): Stückgut via Spedition  
DEU 95,00 €; AUT 115,00 €; LUX 135,00 €



3D  
ANIMATION



10 JAHRE  
GARANTIE



Experimentieren  
mit Spiegeln

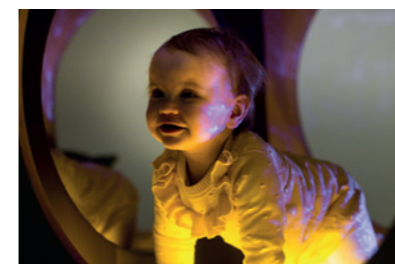

Sinneserfahrungen  
mit Lichteffekten



Entdecken, Spaß  
haben oder Relaxen

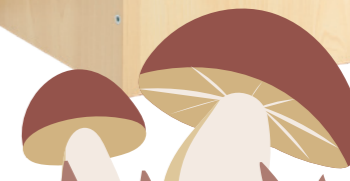



# BEWEGUNGS- LANDSCHAFT

10 JAHRE  
GARANTIE



## Bewegungslandschaft, 5-tlg.

Bewegungslandschaft bestehend aus 5 Einzelelementen, die mittels Steckverbindung kombiniert werden. Ob Tunnel, Spiegel oder Klettersprossen – hier gibt es viel auszuprobieren. Ideal für den Sportraum.

Inhalt: 5 Podeste mit unterschiedlichen Funktionen (Spiegel, Kletterwand, Tunnel, Gerade Ebene, Schräge Ebene)

- Altersempfehlung: 18 Monate +
- Material: Multiplex-Sperrholz, Acrylglas, Teppich
- Maße (L/B/H): 170 x 153 x 50 cm

KB1-AZ1A12088-105-A

595 €

UVP: inkl. gesetzlicher 19% MwSt.;  
Versand (exkl. MwSt.): Stückgut via Spedition  
DEU 95,00 €; AUT 110,00 €; LUX 125,00 €

3D  
ANIMATION



ideal für erste Kletterversuche

Spiegel zum Entdecken und Spielen



einfache Steckverbindung



Kletter- und Krabbel Spaß für die Kleinsten



# MOBILE KONSTRUKTIONSWAND

10 JAHRE GARANTIE



PRODUKT VIDEO



Aufbewahrungskiste für Konstruktionswand

KB4-GNB220-A

119 €

UVP: inkl. gesetzlicher 19% MwSt.;  
Versand (exkl. MwSt.): DHL  
DEU 9,95 €; AUT 12,90 €; LUX 12,90 €

Werkzeug-Set, 8-teilig

GP2-JGZTPJ04

99 €

UVP: inkl. gesetzlicher 19% MwSt.;  
Versand (exkl. MwSt.): DHL  
DEU 9,95 €; AUT 12,90 €; LUX 12,90 €



Bausteine Vorlagekarten Konstruktionswand

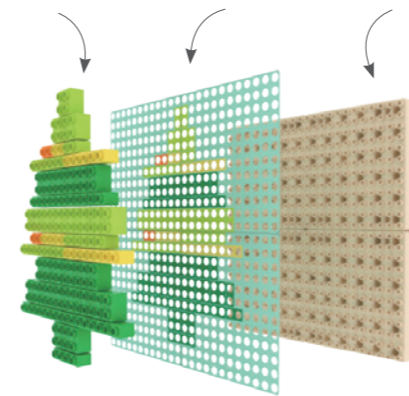

großes Themenpaket



Mobile Konstruktionswand, ohne Zubehör

KB4-GNB212-A

795 €

UVP: inkl. gesetzlicher 19% MwSt.;  
Versand (exkl. MwSt.): Stückgut via Spedition  
DEU 95,00 €; AUT 115,00 €; LUX 135,00 €

## Mobile Konstruktionswand (Set)

Mobile Konstruktionswand mit großem Themenpaket und 8-teiligem Werkzeug-Set. Die beidseitig bespielbare Konstruktionswand bietet zusammen mit dem umfangreichen Themenpaket, bestehend aus den Bausteinen, Vorlagekarten und dem 8-teiligem Werkzeug-Set ein Komplettpaket zur Förderung von:

- Feinmotorik, Auge-Hand-Koordination, Kreativität, Erforschen von Ursache und Wirkung, Reaktionsfähigkeit, Rollenspiel

Themenpakete:

- Zahnräder, Bauen und Konstruieren, Bauernhof, Weltraum, Familie, Gebäude, Ozeane, Dinosaurier

Werkzeug-Set:

- Akku-Schrauber, Schraubendreher, Schraubenschlüssel, Werkzeughalter für Konstruktionswand, 4 verschiedene Aufsätze für Akku-Schrauber und Schraubendreher

Durch die leisen und leichtlaufenden Rollen mit Feststellbremse, lässt sich die Wand an jeden beliebigen Ort bewegen und sicher platzieren.

- Alter: ab 4 Jahre
- Maße (L/B/H): 128 x 50 x 90 cm
- Material: Pappel-Multiplex mit Melaminbeschichtung, Ahorn-Optik; Kunststoff, Rollen aus Stahl mit gummierter Bereifung, Kiefer-Massivholz

KB4-GNB212-SET

1.895 €

UVP: inkl. gesetzlicher 19% MwSt.;  
Versand (exkl. MwSt.): Stückgut via Spedition  
DEU 95,00 €; AUT 115,00 €; LUX 135,00 €



Rollen mit Feststellbremse

## Alle Themenpakete:

UVP: inkl. gesetzlicher 19% MwSt.;  
Versand (exkl. MwSt.): DHL  
DEU 9,95 €; AUT 12,90 €; LUX 12,90 €



### „Zahnräder“

CS18-JGZTD01-01

99 €



### „Bauen und Konstruieren“

CS18-JGZTD02-01

149 €



### „Bauernhof“

CS18-JGZTD02-02

119 €



### „Weltraum“

CS18-JGZTD02-03

149 €



### „Familie“

CS18-JGZTX01-01

59 €



### „Gebäude“

CS18-JGZTZ02-01

119 €

### „Ozeane“

CS18-JGZTZ02-02

119 €

### „Dinosaurier“

CS18-JGZTZ02-03

69 €

## MOTORIK-REIFEN

5 JAHRE  
GARANTIE



### Outdoor-Motorik-Reifen & Zubehör, 23-teilig (Set)

Umfangreiches 23-teiliges Set für die Förderung der Motorik.

Dieses Set lädt zum kreativen Spielen ein und bietet eine Vielzahl an Möglichkeiten. Die Kinder können die Reifen stapeln, zum Rollen bringen, hindurch krabbeln, auf die Reifen klettern und balancieren oder in die Reifen hineinsteigen. Dank des umfangreichen Sets können Kinder spielerisch verschiedene motorische Fähigkeiten trainieren und sich dabei austoben.

Das Set beinhaltet:

- 4x kleine, schwarze Reifen
- 3x grüne Reifen
- 6x große gelbe Reifen
- 2x Abdeckung in Schildkrötenform für grüne Reifen
- 1x Netz-Abdeckung für grüne Reifen
- 3x Balancierscheiben – dienen auch als Abdeckung für die gelben Reifen
- 2x L-förmiger Schieber für schwarze Reifen
- 2x T-förmiger Schieber für schwarze Reifen

Maße (L/B/H):

- schwarze Reifen: 40 x 40 x 15 cm
- grüne Reifen: 64 x 64 x 20 cm
- gelbe Reifen: 80 x 80 x 10 cm
- Abdeckung in Schildkrötenform: 44 x 44 x 12 cm

- Netz-Abdeckung: 44 x 44 x 25 cm
- Balancierscheiben: 68 x 68 x 7 cm
- L-förmiger Schieber: 83 x 43 cm
- T-förmiger Schieber: 83 x 88 cm

Material:

- pulverbeschichteter Stahl
- TPR
- LLDPE

HWYDTS-JJ02-B

2.195 €

UVP: inkl. gesetzlicher 19% MwSt.;  
Versand (exkl. MwSt.): Stückgut via Spedition  
DEU 95,00 €; AUT 115,00 €; LUX 135,00 €

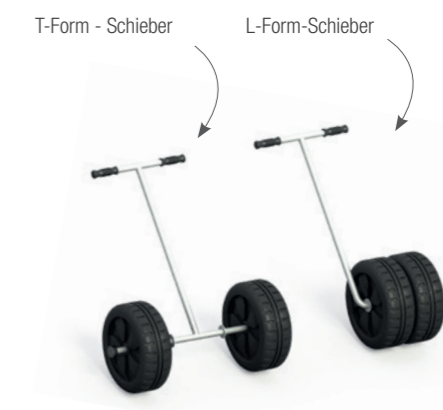

PRODUKT  
VIDEO

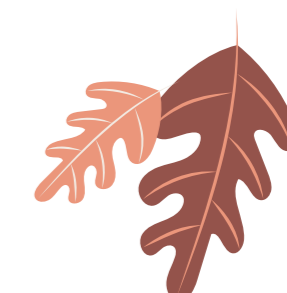



**5 JAHRE GARANTIE**



stapelbar, für platzsparende Aufbewahrung



einfache Montage, feste Verbindung

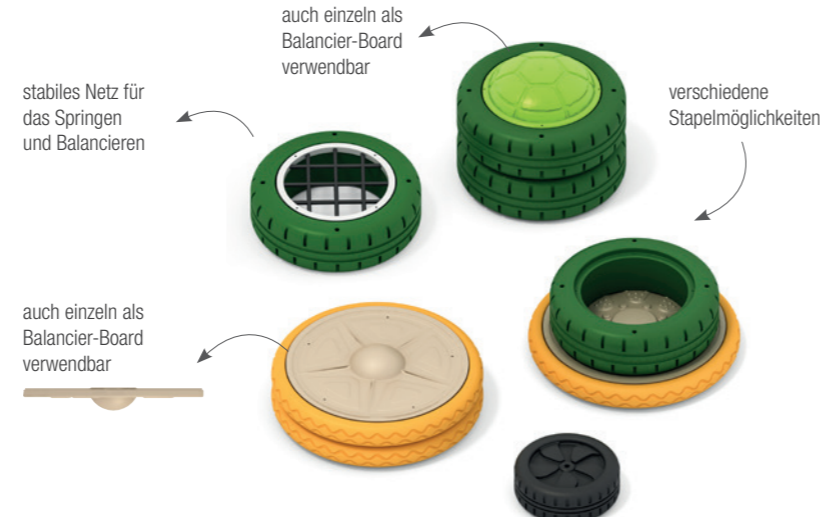
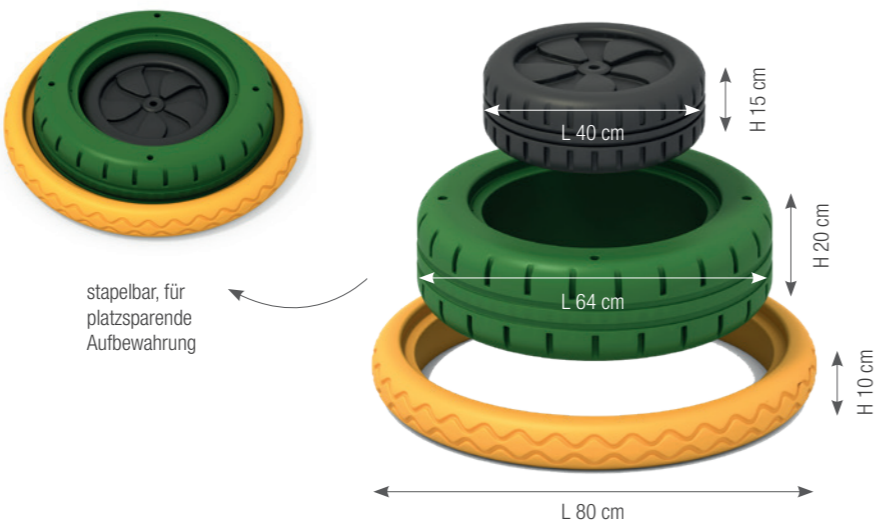

### 2x Abdeckung in Schildkrötenform

für grüne Reifen  
– auch einzeln als Balancier-Board verwendbar

AJ1A2213

**149 €**

UVP: inkl. gesetzlicher 19% MwSt.;  
Versand (exkl. MwSt.): DHL DEU 9,95 €; AUT 12,90 €; LUX 12,90 €

### 4x schwarze Reifen

AJ1A2210

**290 €**

UVP: inkl. gesetzlicher 19% MwSt.;  
Versand (exkl. MwSt.): DHL DEU 9,95 €; AUT 12,90 €; LUX 12,90 €

### 3x grüne Reifen

AJ1A2212

**469 €**

UVP: inkl. gesetzlicher 19% MwSt.;  
Versand (exkl. MwSt.): DHL Sperrgut DEU 29,95 €; AUT 49,00 €; LUX 49,90 €

### 6x große gelbe Reifen

AJ1A2215

**649 €**

UVP: inkl. gesetzlicher 19% MwSt.;  
Versand (exkl. MwSt.): DHL Sperrgut DEU 29,95 €; AUT 49,00 €; LUX 49,90 €

### 1x Netz-Abdeckung

für grüne Reifen

AJ1A2214

**120 €**

UVP: inkl. gesetzlicher 19% MwSt.;  
Versand (exkl. MwSt.): DHL DEU 9,95 €; AUT 12,90 €; LUX 12,90 €

### 2x L-förmiger Schieber

für schwarze Reifen

AJ1A2222

**125 €**

UVP: inkl. gesetzlicher 19% MwSt.;  
Versand (exkl. MwSt.): DHL Sperrgut DEU 29,95 €; AUT 49,00 €; LUX 49,90 €

### 2x T-förmiger Schieber

für schwarze Reifen

AJ1A2223

**174 €**

UVP: inkl. gesetzlicher 19% MwSt.;  
Versand (exkl. MwSt.): DHL Sperrgut DEU 29,95 €; AUT 49,00 €; LUX 49,90 €

### 3x Balancier-scheiben

– dienen auch als Abdeckung für die gelben Reifen

AJ1A2216

**219 €**

UVP: inkl. gesetzlicher 19% MwSt.;  
Versand (exkl. MwSt.): DHL Sperrgut DEU 29,95 €; AUT 49,00 €; LUX 49,90 €

# BAUSTEINWAGEN

10 JAHRE GARANTIE



Rollen aus Stahl mit gummierter Bereifung



3D ANIMATION



## Bausteinwagen

Bausteinwagen für große Bauprojekte

Dieser Bausteinwagen für klassische Klemmbausteine bietet mit seiner großen Spielfläche viel Platz zum Bauen und Konstruieren. Die Bausteine lassen sich platzsparend in den unter der Spielfläche liegenden 4 Fächern verstauen. Dank der leisen Leichtlaufrollen mit integrierter Feststellbremse lässt sich der Bauwagen frei bewegen und sicher platzieren.

- Alter: ab 4 Jahre
- Maße Tisch (L/B/H): 87 x 84 x 60 cm
- Maße Spielfläche (L/B): 80 x 80 cm
- Maße Fächer (L/B/H): 80 x 41 x 21 cm
- Material: Pappel-Multiplex mit Melaminbeschichtung, Ahorn-Optik, Kunststoff
- Rollen aus Stahl mit gummierter Bereifung

KB1-GY19038-A

439 €

UVP: inkl. gesetzlicher 19% MwSt.;  
Versand (exkl. MwSt.): Stückgut via Spedition  
DEU 95,00 €; AUT 115,00 €; LUX 135,00 €

große Spielfläche zum Bauen und Konstruieren

viel Stauraum in 4 Fächern

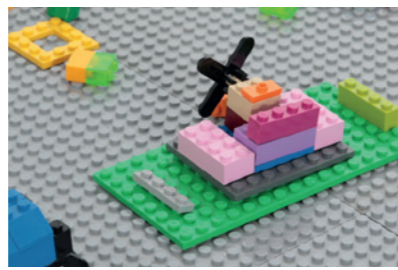
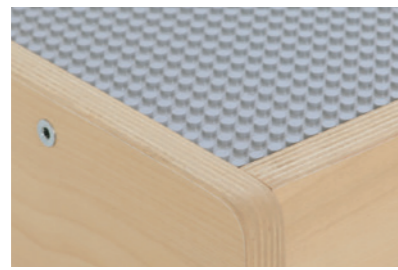



# BAUSTEINTISCH

10 JAHRE  
GARANTIE



## Bausteintisch

Bausteintisch für kleine und große Bauwerke.

Dieser Spieltisch für klassische Klemmbausteine bietet mit seiner großen Spielfläche viel Platz zum Bauen und Konstruieren. Ab 2 Jahre.

- Maße Tisch (L/B/H): 89 x 86 x 40 cm
- Maße Spielfläche (L/B): 77 x 77 cm
- Material: Pappel-Multiplex mit Melaminbeschichtung, Ahorn-Optik; Kunststoff

KB1-GY19037-A

374 €

UVP: inkl. gesetzlicher 19% MwSt.;  
Versand (exkl. MwSt.): Stückgut via Spedition  
DEU 34,95 €; AUT 49,00 €; LUX 49,00 €

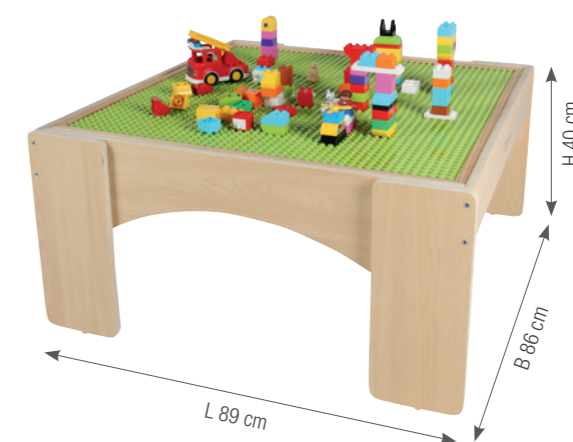

3D  
ANIMATION



# BALANCIER-PRISMEN



PRODUKT VIDEO



10 JAHRE GARANTIE

höhere Herausforderungen durch Stapelbarkeit

- Maße (LxBxH) 52 x 45 x 10 cm, 52 x 45 x 15 cm, 52 x 45 x 20 cm, 52 x 45 x 25 cm

· Material: Pappel-Multiplex, 18 mm, mit Melaminbeschichtung mit Ahorn-Maserung; Farben: Natur, Orange, Grün, Blau

KB1-DG012-A

395 €

UVP: inkl. gesetzlicher 19% MwSt.;  
Versand (exkl. MwSt.): DHL  
DEU 19,00 €; AUT 39,00 €; LUX 39,00 €

## Balancier-Prismen

Vierteiliges Prisma-Balancierelement für den Kindergarten

Entdecken Sie mit unserem vierteiligen Balancierelement in Prismaform eine neue Welt des spielerischen Lernens im Kindergarten. Dieses innovative und hochwertige Balancespielzeug wurde speziell für die Förderung der motorischen Fähigkeiten und des Gleichgewichts der Kleinen entwickelt.

Das Balancierelement besteht aus vier unterschiedlichen Höhen, die Kinder auf abenteuerliche Weise herausfordern: 10 cm, 15 cm, 20 cm und 25 cm. Die verschiedenen Höhen ermöglichen es den Kindern, ihre Geschicklichkeit und Koordination schrittweise zu verbessern, während sie mit Begeisterung ihre eigene Balance entdecken.

Ein besonderes Merkmal dieses Balanciersets ist seine Stapelbarkeit. Die einzelnen Prismaformen können leicht miteinander kombiniert werden, um noch höhere Herausforderungen zu schaffen oder um das Set nach dem Spielen platzsparend zu verstauen.

Unser Balancierelement präsentiert sich in einer lebendigen Farbpalette, bestehend aus Blau, Orange, Grün und Naturtönen. Diese ansprechende Farbauswahl animiert die Kinder zum aktiven Mitmachen und macht das Balancieren zu einem vergnüglichen Erlebnis.

Hergestellt aus hochwertigem Pappel-Multiplex mit einer robusten Melaminbeschichtung, garantiert dieses Spielzeug eine lange Lebensdauer und hält auch intensiver Nutzung im Kindergarten stand. Die Maserung aus Ahorn verleiht dem Balancierelement eine natürliche und zeitlose Ästhetik, die perfekt in jede Kindergarteneinrichtung passt.

Die Sicherheit Ihrer Kinder steht bei uns an erster Stelle. Jedes einzelne Element des Balanciers ist bis zu 100 kg belastbar und wurde sorgfältig auf Stabilität und Langlebigkeit geprüft. So können Sie sich darauf verlassen, dass Ihre Kinder sicher und unbeschwert spielen können.

Wir möchten Ihnen die Montagearbeit abnehmen, deshalb wird das Balancierelement komplett montiert geliefert. Sie müssen es nur auspacken, und die kleinen Abenteurer können sofort loslegen!



platzsparend verstaut durch Stapelbarkeit

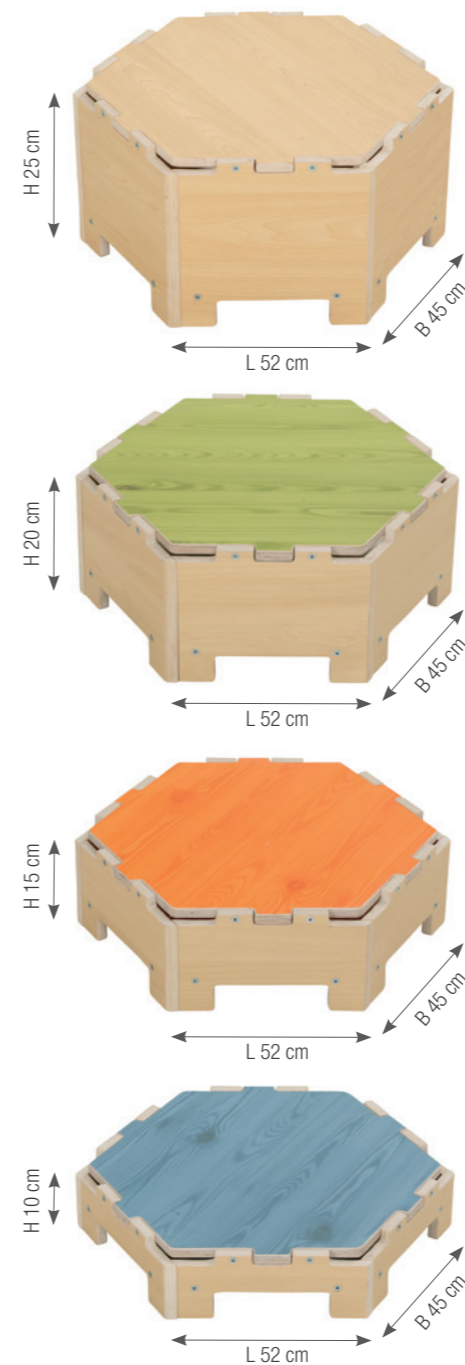

Spielen & Bewegung



## WISDOM EDUCATION EUROPE GMBH

Zum Poppchen Gut 3  
09526 Olbernhau

+49 (0) 37360 488 999  
hello@wisdomeurope.eu

## SHOWROOM WISDOM EDUCATION EUROPE GMBH

schönherr.fabrik  
Schönherrstraße 8  
09113 Chemnitz

Termine nach Vereinbarung

Ihr Fachhändler:



**roses**  
bestes für spiel, spass  
und therapie

[www.earoses.de](http://www.earoses.de)

Tel.: 07082 1679  
[info@earoses.de](mailto:info@earoses.de)

[www.wisdomeurope.eu](http://www.wisdomeurope.eu)